

# 2024/2025 Produktkatalog

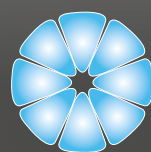





**Nordisk Microfiber**























– Vi gør det nemt at købe og bruge professionelle rengøringsrekvisitter



NMF milepæle	2
Miljø & Ansvarlighed	3
Laboratorie – Innovation & Dokumentation	4-5
Produktserier	6
Cirkulært rengøringskoncept	7
TAKE BACK by NMF	8-11
Fakta om svanemærket microfiberkoncept	12-13
TCO – Total Cost of Ownership	14-15
Dokumentation & Data	16
Logistik & Levering	17
Private Labels - Customized solutions	18
NMF Product brands	19
Sådan virker microfiber	20
Vedligeholdelse af microfiber	21
Viden om microfiberklude	22
Videounivers til din markedsføring	23

## Rengøringsrekvisitter:

 Microfiberklude	24-27
 Vaskenet	28-29
 Microfibermopper – velcrosystem	30-37
 Dryp og kop vaskesystem	38-39
 Bredpresse system	40

	Wet Mop	41
	Vindy Mini Mop	42
	ECO MOP – Hygiejnemoppe	43-44
	Fremførere	45-50
	Teleskopskafter	51-54
	Nordic Recycle Trolley 2.0 – Exclusive Design Line	55-69
	Nordic Recycle Trolley 2.0 - reservedele	70-75
	Nordic Recycle Speed Mop	76-79
	Bredpressevogne	80-82
	Sådan forbereder du dine mopper korrekt	83
	Opbevaringsboks	84
	Rengøringsspande og beholdere	85-89
	Øvrige rekvisitter	90
	Tentax moppesystem	91-93
	Afstøvningsredskaber	94-97
	Vinduespoleringsudstyr	98-100
	Nordic Recycle Waste Management	101-105
	Affaldssystemer	106
	Primaster skuremaskine	107-108
	Power Pads	109-112
	Toolflex redskabsholdere	113-115
	Forretningsbetingelser	116



**1998**

Etablering af Nordisk Microfiber

**2004-2011**

Opbygning af forhandlernetværk i Danmark

**2012**

Generationsskifte til 2. generation

**2014**

Opkøb af Tender Danmark ApS og Mattimax ApS

**2015**

Opstart af eksport til Sverige, Norge og Tyskland

**2016-2017**

Lancering af komplet sortiment af svanemærkede produkter, 21 produkter og derefter udvidelse med yderligere 10 produkter

**2018**

Lancering af TCO-værktøj

Lancering af OEKO-TEX Std. 100 miljømærket produktserie

**2019**

Aktivt medlem af Amfori BSCI og deres Code of Conduct

Lancering af Cirkulært Rengøringskoncept – Zero Waste Product Concept

Lancering af Nordic Recycle Trolley 1.0 af 75% genbrugsplast

**2020**

Lancering af Nordic Recycle Waste Management af 75% genbrugsplast

**2022**

Lancering af Nordic Recycle Trolley 2.0 eksklusiv design line af 87% genbrugsplast

**2023**

Lancering af retursystem til microfiber - TAKE BACK by NMF

**2025**

Alle Svanemærkede NMF-produkter indeholder den højeste andel af recycled fiber



NMF udvikler, producerer og sælger professionelle rengøringsrekvisitter til det professionelle marked via registrerede NMF-forhandlere.

NMF har den største viden inden for udvikling, produktion og anvendelse af professionelle rengøringsrekvisitter – og står altid klar til at hjælpe med professionel sparring, rådgivning og inspiration.



NMF arbejder som en ansvarlig og miljøbevidst virksomhed. Vi mindsker belastning af miljø fra produktion til afskaffelse af produkterne. Vi har lavet langsigtede forpligtelser gennem:



## Medlemskab af Amfori BSCI – Code of Conduct

NMF tager medansvar for forbedringer af sociale forhold i produktionsledet.

Amfori er den førende globale forretningssammenslutning for åben og bæredygtig handel.

Deres Code Of Conduct består af 11 retningslinjer omkring NMF's produktionsforhold, som skal overholdes via ekstern audit hvert år.



## Miljøcertifikatet Svanemærket

Svanemærket er det højeste miljøcertifikat og garanti for højeste produkt- og rengøringskvalitet.

Svanemærket er forbrugernes CSR sikring af, at produkterne er de mest miljøvenlige og bæredygtige i deres kategori. Produkterne er livscyklusdokumenteret fra vugge til grav som en del af Svanemærkets krav.

Alle svanemærkede NMF produkter kan genanvendes – derfor indgår de i NMF Zero Waste Product Concept. Svanemærket er derfor en komplet 360 graders dokumenteret certificering af produktet.



Certified by Control Union  
CU1181085

## Global Recycled Standard (GRS)

Global Recycled Standard (GRS) er en international produkt- og forsyningskædestandard, der stiller krav til genbrugsmateriale, varetægtskæde, social og miljømæssig praksis og kemikalierestriktioner. Det er en uvildig tredjepartscertificering. Det primære mål med GRS er at øge brugen af genbrugsmaterialer i produkter og reducere de skadelige sociale, miljømæssige og kemiske påvirkninger af produktionen.



STANDARD  
100  
2176-336  
DTI  
www.oeko-tex.com

## Miljøcertifikatet OEKO-TEX

90% af basic-serien er miljømærket med STANDARD 100 by OEKO-TEX100-Tiltro til tekstiler.

Miljømærket sikrer, at produkter ikke indeholder miljø og sundhedsskadelige stoffer, som er skadelig for mennesker, dyr og vandmiljø. Der testes på mere end 300 forskellige indholdsstoffer i produktet.

OEKO-TEX Std. 100 er fokuseret på råvareproduktionen herunder indfarvning af metervarerne mv.



VERDENSMÅL  
for bæredygtig udvikling

## FN's verdensmål for bæredygtig udvikling

NMF Zero Waste Product Concept er kendetegnet ved, at de er bæredygtige fra produktion til genanvendelse – alle produkter der indgår i dette koncept kan 100% genanvendes og er cirkulære.

På den måde bliver de i produkt-loopet.

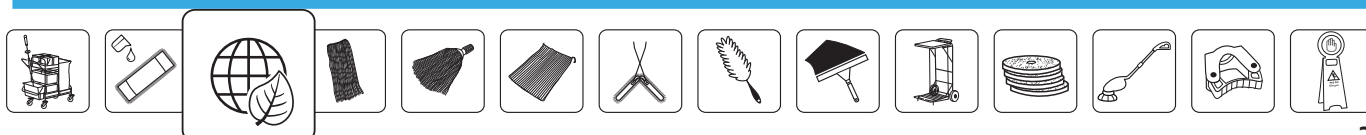

# Vores laboratorie er nøglen

# til innovation og dokumentation

CERTIFICERINGER

5

PRODUCT BRANDS

12

SVANEMÆRKEDE  
MICROFIBERPRODUKTER

30

OEKO-TEX  
MICROFIBERPRODUKTER

31

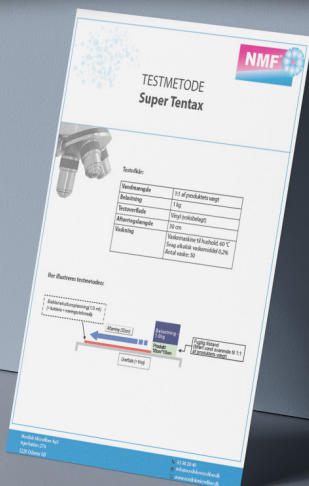

# Innovation & dokumentation

## Science Lab

NMF anvender inhouse laboratorie i vid omfang i forbindelse med udvikling og test af produkter. Over 15 forskellige maskiner kan teste alt lige fra vasketest, friktionstest, absorberingstest, styrketest af metervaren, autoklave etc.

Alt sammen for at gennemteste produkterne og kvalitetssikre nyudviklede produkter.



## Bakterietest

I laboratoriet testes produkterne under bakterieforhold i et sikret og afgrænset område.

Det gør det muligt at levere dokumentation for opsamlingsraten af forskellige bakterier, samt hvor hurtigt de nedbrydes i produktet. Alle bakterierapporter for NMF svanemærkede produkter ligger tilgængelige til download.

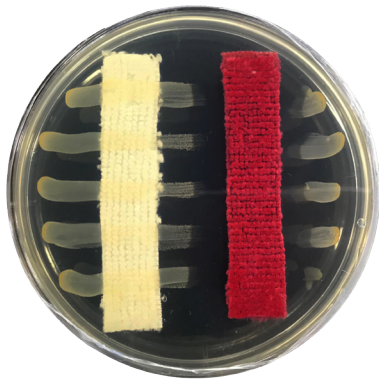

## Autoklavetest

Autoklave er et specialudviklet apparat til sterilisering af udstyr. Ved at udsætte udstyret for mættet vanddamp med en temperatur på 121°C, og med et tryk på ca. to bar i 30 minutter, steriliseres udstyret.

Autoklave anvendes i stort omfang i Health Care industrien.

Under produktinformationen er der angivet, hvilke NMF produkter der tåler autoklave, og som har tilknyttet en autoklave testrapport.



## Vasketest

Vores mest anvendte maskine er Electrolux (W5105H) industrivaskemaskine, som anvendes til vasketest af produkter for at garantere, at produktet kan holde til de angivet antal vaske under hårdeste vaskeforhold.

Samme vaskemiddel anvendes hver gang for at sikre en ensartet vasketest.

Vaskemiddel anvendt: Diversey ClaxProfi 36A1, PH på 11.



I vores sortiment har vi mange forskellige produkter inden for de samme serier. Derfor har vi opdelt produkterne i 3 serier, således at du nemt kan finde den rigtige kvalitet, der passer til dig.



## Basic – Budget product

Dette er en serie af produkter, hvor udgangspunktet er laveste pris på produktet. Det er stadig en god kvalitet til prisen, som opfylder de produktstandarder, som vi arbejder med.

Produkterne i denne serie er basis microfiber-metervare og kan vaskes 300 gange.

Se mere under de enkelte produkter

## Basic+ – Great Quality

Dette er en serie af produkter, hvor der er en god balance imellem pris og kvalitet. Produkterne har en længere levetid end Basic-produkterne.

Du kan tilmed optimere din rengøring ved brug af disse produkter, da absorberingen er højere, og dermed kan en moppe fx vaske flere m<sup>2</sup> end i Basic-serien.

Produkterne i denne serie er produceret af en god kvalitet af microfiber-metervare og kan vaskes 500 gange.

Se mere under de enkelte produkter.

## PRO – Premium Product

Dette er en serie af produkter i højeste kvalitet. I denne serie er prisen ikke afgørende for udviklingen bag produkterne, de er udelukkende udviklet til at opnå den bedste rengøringsevne og størst optimering i den daglige rengøring.

Produkterne i denne serie er produceret af vores særlige Millitex microfiber-metervare og kan vaskes 500 gange. Tilmed er nogle af produkterne i denne serie Svanemærket.

Se mere under de enkelte produkter.

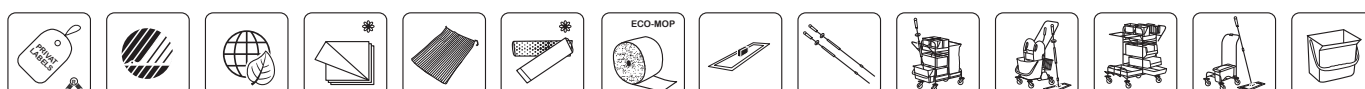



## FØLG TENDENSEN – VÆLG CIRKULÆRE LØSNINGER

NMF's cirkulære rengøringskoncept gør det nemt at sammensætte produkter, der indgår i den cirkulære økonomi, og som lever op til EU's GPP-kriterier for produkter til brug ved indendørs rengøring.

Cirkulær økonomi sikrer produkternes bæredygtighed fra vugge til vugge. Vælg cirkulære produkter for størst mulig udnyttelse af ressourcer og mindst mulig spild.

Vil du styrke din miljøprofil? Det kan du nemt gøre med et cirkulært rengøringskoncept fra Nordisk Microfiber.

Sammensæt et sortiment af de 31 svanemærkede microfiberprodukter – de bedste råvarer, den højeste rengøringskvalitet og den længste holdbarhed.

Sæt sortimentet sammen med Nordic Recycle Trolley-serien – markedets mest bæredygtige rengøringsvogn og affaldsbeholder. De består af 75% genbrugsplast, og alle anvendte materialer er 100% genanvendelige.

Tilsammen udgør det et stærkt, cirkulært rengøringskoncept.

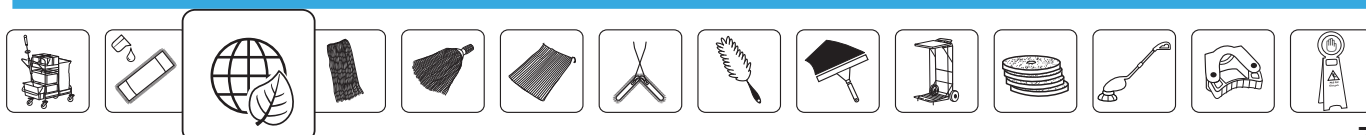
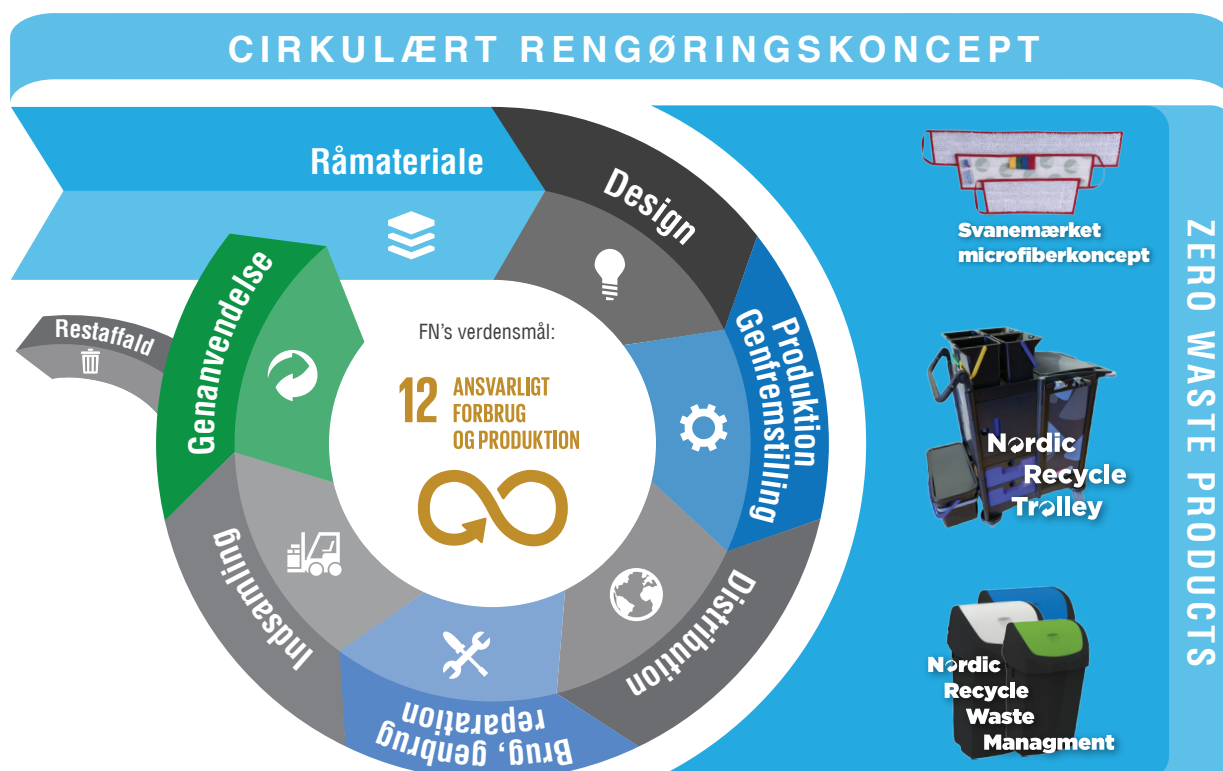

## Microfiber Retursystem - Fra microfiber til industrirulle

Som det er nu, smides brugte mopper og klude ud sammen med den daglige renovation.

De bliver brændt, og værdifuldt materiale går til spilde. Det vil Nordisk Microfiber (NMF) lave om på.

Derfor lancerer vi TAKE BACK by NMF.

NMF har som de første udviklet og innoveret et komplet retursystem til microfiberklude og -mopper.

Systemet virker bedst, når det bliver brugt. Jo flere der indleverer, jo mere hjælper vi sammen miljøet.

Når I bruger retursystemet, modtager I hvert år et certifikat. Her dokumenteres mængden af genanvendt microfiber og den CO<sub>2</sub>, vand og energi I har sparet miljøet for, ved at vi fremstiller et nyt produkt af brugte klude og mopper.

*Vi afhenter. Vi sorterer.  
Vi genanvender.*

Retursystemet fungerer helt simpelt. Det eneste, I skal gøre, er at putte de brugte klude og mopper i NMF's returpose. Kravene er få: klude og mopper skal være svanemærkede, og de skal afleveres rene og tørre. Vi tager imod alle fabrikater, så længe de er svanemærkede.

Når posen er fyldt, sørger den ansvarlige hos jer for at bestille afhentning. Herefter kommer NMF Transport og afhenter de brugte microfiberprodukter.

Produkterne sorteres ved NMF, inden de sendes til genanvendelse. Alle produkterne neddeles på en dansk tekstilmølle, og bagefter produceres der industriruller af de neddelte fibre. Industrirullen kan erstatte den traditionelle papirrulle i industrien til aftørring, afdækning og absorbering.



*Vi afhenter.  
Vi sorterer.  
Vi genanvender.*

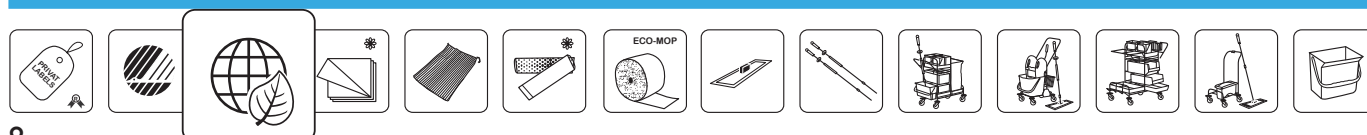



Vi tager imod alle fabrikater, så længe de er svanemærkede.

## Affald til ressourcer Genanvend tekstilaffald

Retursystemet er nyskabende, fordi microfiber ikke bare er almindeligt tekstil, som vi kender det fra tøj. Microfiber er blandet tekstil af polyester og polyamid samt nylon, og derfor er det ikke så ligetil at genanvende.

Vi tog udfordringen op for at varetage vores miljø-ansvar og efter mere end 2 år, har vi udviklet et komplet system samt produktion af et nyt produkt. Resultatet blev, at microfiber får nyt liv som industriruller (se produktet på side 11).

På den måde bliver affald til ressourcer, fordi microfiber får ekstra liv frem for at blive brændt.

12 ANSVARLIGT FORBRUG OG PRODUKTION



### FN's verdensmål for bæredygtig udvikling

Retursystemet bidrager til verdensmål 12 gennem genanvendelse og reduktion af affald.

Det bidrager helt specifikt til delmål 12.5:

*"Inden 2030 skal affaldsgenereringen væsentligt reduceres gennem forebyggelse, reduktion, genvinding og genbrug."*

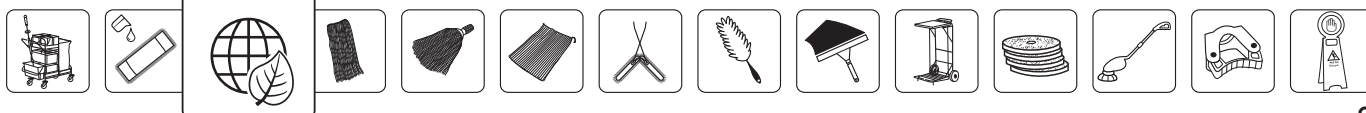

## 3 kendetegn

### Tjek om klude/mopper er udslidte

Det er vigtigt, at en microfiberklud/-moppe først sendes til genanvendelse, når den er helt udslidt. Jo længere tid en klud/moppe holder, jo mere bæredygtig er den.

Vask efter endt rengøring, præcis som I plejer at gøre. Når klude og mopper er rene og tørre, er det tid til at tjekke dem. Er de stadig brugbare, lægges de på plads. Er de udslidte, smider I dem i returposen.

#### Udslidt klud

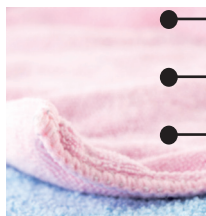

- Stivhed i kluden.
- Sammenrullet klud.
- Absorberer ikke væske.

#### Udslidt moppe

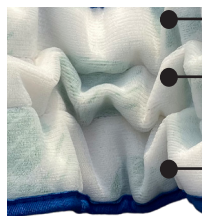

- Bølget og skæv moppe.
- Huller i velcroen eller hæfter dårligt.
- Hårdt garn, som ikke absorberer væske.

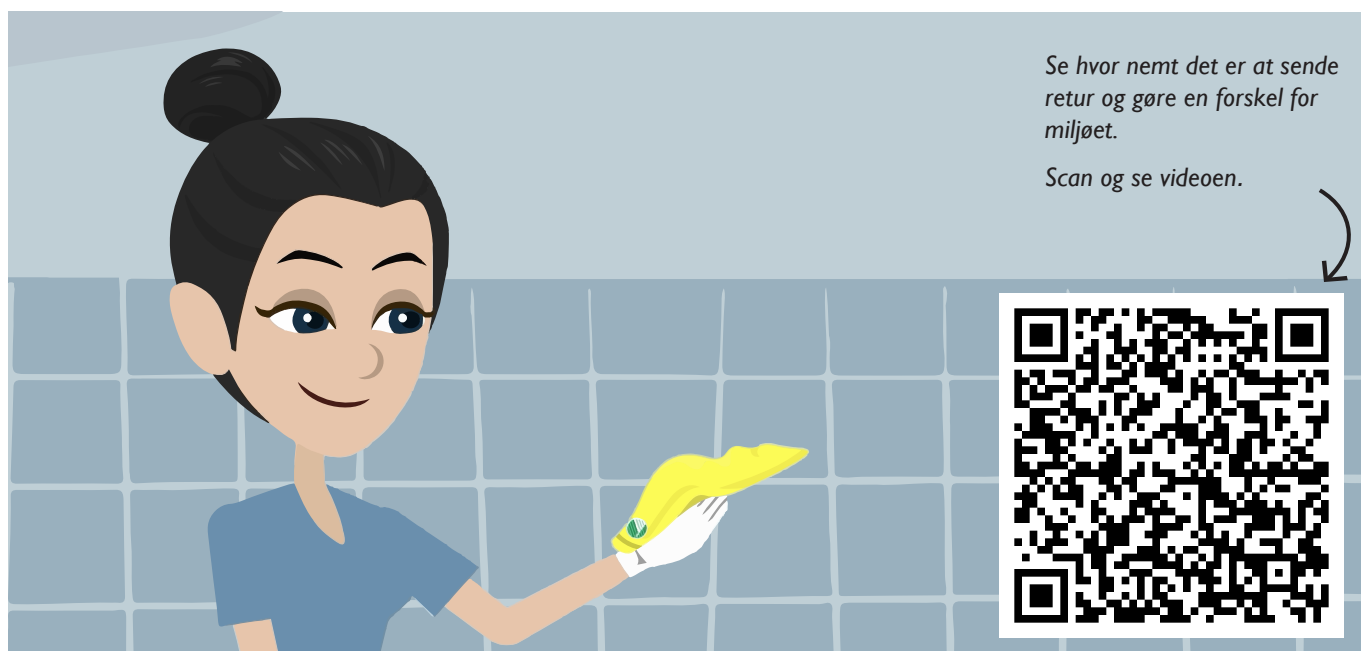

Se hvor nemt det er at sende retur og gøre en forskel for miljøet.

Scan og se videoen.



## REmade in Denmark

### Til industrirulle

Fra affald til ressourcer. Fra udslidt microfiber til industrirulle.

De neddelte fibre bliver presset og bundet sammen – og resultatet er genanvendt microfiber på en rulle.

Vi erstatter derfor den traditionelle industrirulle i papir med en industrirulle af genanvendt microfiber.

Industrirullen kan bruges til aftørring, opsugning og afdækning.

Det giver målbare positive effekter for miljøet.

Faktisk er der 61,5% mindre CO<sub>2</sub>-udledning, når man sammenligner med en papirrulle produceret af jomfrueligt papir



### Fra affald til ressourcer

TAKE BACK by NMF øger genanvendelse og minimerer brug-og-smid-væk.

Når vi genanvender, udnytter vi affaldet frem for blot at smide det ud.

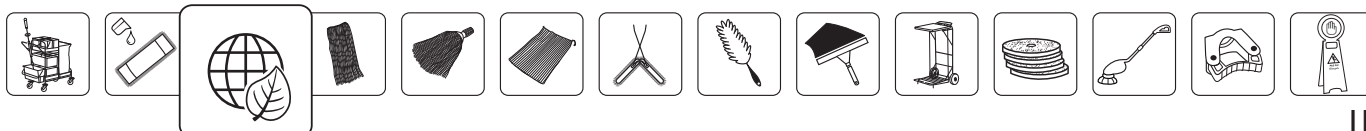

# Fakta om svanemærket microfiberkoncept



Stil krav til dine rengøringsrekvisitter – vælg **Svanemærket!**

NMF svanemærkede microfiberprodukter er en serie af højeste produkt- og rengøringskvalitet.

Svanemærket er det højeste miljøcertifikat, og NMF svanemærkede produkter er blandt de mindst miljø- og sundhedsbelastende produkter inden for rengøring.

Det betyder blandt andet, at produkterne har en dokumenteret høj rengøringseffekt, at de rengør uden at slide på underlaget, og at de kan tåle 500 vaske uden at miste formen.

Når du vælger svanemærkede produkter, er du sikret som forbruger, da de er uden skadelige farvestoffer og kemikalier.

Et svanemærket NMF microfiberprodukt er dokumenteret bæredygtigt fra vugge til grav.

## Spar tid og omkostninger i rengøringen ved brug af svanemærkede produkter:

Microfiberkvaliteten kan absorbere +500 % af egenvægt. Det vil sige, at en 40 cm moppe kan indeholde 250 ml vand, hvilket rækker op til 25 m<sup>2</sup> (en almindelig moppe rækker 10-15 m<sup>2</sup>).

Det betyder:

- ✔ Færre indkøb af mopper
- ✔ Færre skift af mopper under rengøringen
- ✔ Vask og transport af færre mopper



	Artikel nr.	P-1200-G	FV-23-A	FV-28-32-G	FA-24-27-B	FA-29-33-B	FA-43-47-B	FA-62-66-B
Overflade	Laminat				✓	✓	✓	✓
	Lakeret træ				✓	✓	✓	✓
	Granit/marmor/fliser				✓	✓	✓	✓
	Olieret træ				✓			
	Rå træ							
	Gummi							
	Epoxy							
	Linolium				✓	✓	✓	✓
	Skridhæm. gulv							
	Whiteboard/inventar		✓	✓				
	Glas/stål	✓						
Systemstørrelse		30 cm	25 cm	30 cm	25 cm	30 cm	40 cm	60 cm
Antal vaske		+ 500	+ 500	+ 500	+ 500	+ 500	+ 500	+ 500
Bæreevne		100 ml	50 ml	60 ml	150 ml	200 ml	250 ml	300 ml

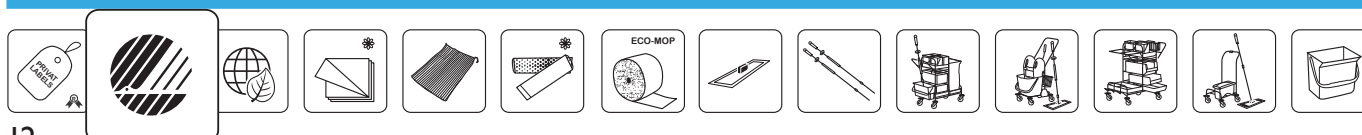

# Fakta om svanemærket microfiberkoncept



Nordisk Microfiber tilbyder et komplet sortiment af svanemærkede microfiberprodukter. Vi sikrer de nødvendige certificeringer, dokumentation og rådgivning om produkter og korrekte arbejdsmetoder - dette medfører en ensartethed i rengøringskvaliteten.



Download ISO-certificeret testrapporter på [www.nordiskmicrofiber.dk](http://www.nordiskmicrofiber.dk)



	Artikel nr.	FA-29-33-HC	FA-43-47-HC	FA-62-66-HC	FA-43-47-HD	FX-30-95	FX-40-110	FX-60-145
Overflade	Laminat	✓	✓	✓		✓	✓	✓
	Lakeret træ	✓	✓	✓		✓	✓	✓
	Granit/marmor/fliser	✓	✓	✓	✓	✓	✓	✓
	Olieret træ					✓	✓	✓
	Rå træ					✓	✓	✓
	Gummi	✓	✓	✓	✓	✓	✓	✓
	Epoxy	✓	✓	✓	✓	✓	✓	✓
	Linolium	✓	✓	✓	✓	✓	✓	✓
	Skridhæm. gulv	✓	✓	✓	✓			
	Whiteboard/inventar							
	Glas/stål							
Systemstørrelse	30 cm	40 cm	60 cm	40 cm	30 cm	40 cm	60 cm	
Antal vaske	+ 500	+ 500	+ 500	+ 500	+ 500	+ 500	+ 500	
Bæreevne	200 ml	250 ml	300 ml	200 ml	200 ml	250 ml	300 ml	

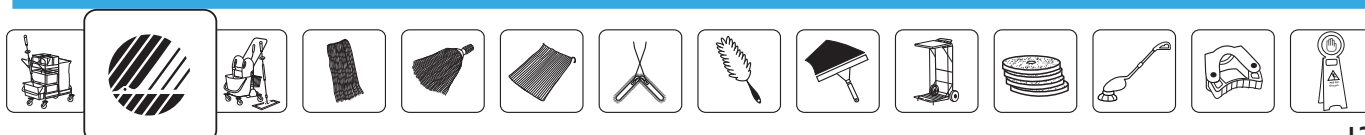

## Vælg Svanemærket på den lange bane og oplev forskellen i totaløkonomien

Gør bedre, billigere, hurtigere og mere miljøvenligt rent med svanemærkede NMF-produkter.

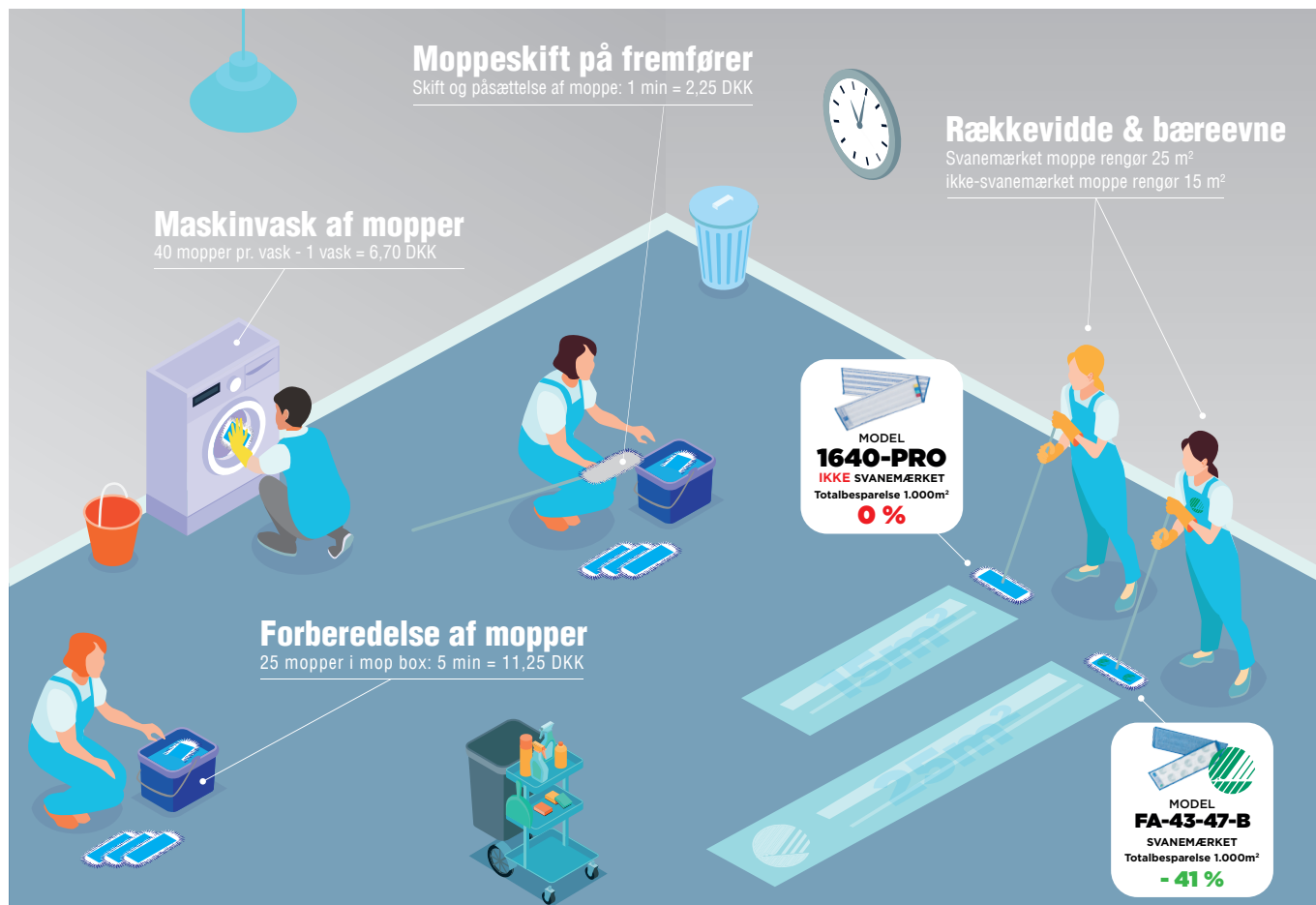

### TCO – når du vil kende alle omkostninger

Det er vigtigt at vurdere de totale omkostninger, der er forbundet med indkøb og anvendelse af rengøringsrekvisitter.

Derfor har Nordisk Microfiber udarbejdet salgsværktøjet TCO (Total Cost of Ownership) for NMF-produkter, som dokumenterer forskellene på svanemærkede og ikke-svanemærkede produkter.

TCO dokumenterer forskellene i indkøbspris, driftsomkostninger og miljøbelastning. Beregningerne fastslår, at indkøber og forbruger opnår mærkbare besparelser i totaløkonomien ved at vælge svanemærkede produkter.

### Svanemærkede produkter:

- ✓ Garanti for højeste produkt- og rengøringskvalitet
- ✓ Garanteret minimum 500 vaske
- ✓ ISO-certificeret test: 99-99,99% bakterieopsamling
- ✓ Nordiske kvalitetsprodukter
- ✓ TCO-dokumenteret besparelser:

*Færre indkøb af mopper*

*Færre skift af mopper under rengøring*

*Vask og transport af færre mopper*

TCO-værktøjet er en hjælp til at vælge det rigtige produkt til behovet - ud fra viden og dokumentation.

Se næste side for beregninger og resultater.

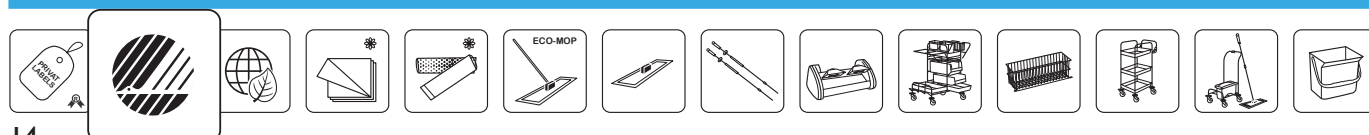



# TCO – Total Cost of Ownership



Artikel nr.	1640-PRO	FA-43-47-B
<b>Indkøbspris</b>		
<b>Sammenligning af anskaffelsespris</b>		
Anskaffelsespris pr. moppe	39 kr	58 kr
Rækkevidde pr. moppe (bæreevne)	15 m <sup>2</sup> (150 ml)	25 m <sup>2</sup> (250 ml)
Antal mopper i brug ved 1.000 m <sup>2</sup>	67 stk	40 stk
Total anskaffessum	2.613 kr	2.320 kr
Besparelse på anskaffelse		293 kr
Besparelse i % på anskaffelse		11%
Antal vaske moppe kan tåle (levetid)	300 vaske	500 vaske
Sammenlignelig pris pr. moppe korrigeret for levetid/vaske	39 kr	34,8 kr
Total anskaffessum med levetidskorrigeret pris	2.613 kr	1.392 kr
Besparelse på anskaffelse		1.221 kr
<b>Besparelse i % på anskaffelse med levetidskorrigeret pris</b>		<b>47 %</b>
<b>Driftsomkostninger &amp; miljøbelastning</b>		
<b>Sammenligning af håndteringsomkostninger</b>		
Forberedelse af 25 mopper i mop box: (5 min = 11,25 kr)	33,75 kr	22,5 kr
Skift af mopper på fremføreren: (1 min = 2,25 kr)	150,75 kr	90 kr
Maskinvask af mopper - 40 stk. pr. vask. (1 vask = 6,70 kr)	13,4 kr	6,7 kr
Tørretumbling af mopper - 40 stk. pr. kørsel (1 kørs. = 6,00 kr.)	12 kr	6 kr
Arbejds løn ved vask og tørring (5 min = 11,25 kr.)	22,5 kr	11,25 kr
Håndteringsomkostninger i alt pr. 1.000 m <sup>2</sup> pr. dag	232,4 kr	136,45 kr
Besparelse i håndteringsomkostninger pr. dag v/ 1.000 m <sup>2</sup>		96 kr
Besparelse i % på håndteringsomkostninger		41 %
Besparelse i håndteringsomkostninger pr. md. (21 dage)		2.015 kr
Besparelse i håndteringsomkostninger pr. år. (220 dage)		21.109 kr
Total affaldsbelastning og -generering	86g x 67 = 5,76 kg	90g x 40 = 3,6 kg
<b>Data</b>		
Rengøringsassistent basis timeløn	135 kr	135 kr
Pris pr. maskinvask	6,70 kr	6,70 kr
Pris pr. tørretumbling	6,00 kr	6,00 kr

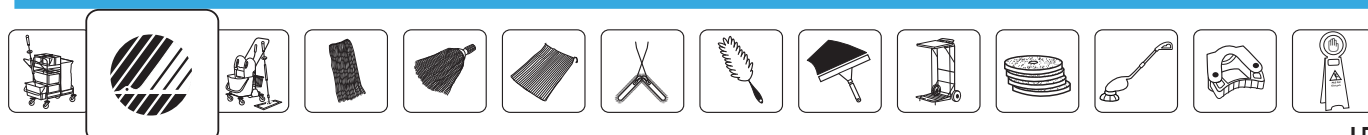

Du kan altid finde den nødvendige dokumentation og information på [www.nordiskmicrofiber.dk](http://www.nordiskmicrofiber.dk).

På websitet er det muligt at downloade datablad for hvert enkelt produkt.  
Du kan selvfølgelig også downloade fritlagte produktbilleder i højopløseligt format.

Databladene informerer og dokumenterer i et flot og overskueligt design med ikoner og illustrationer.  
Databladene er altid opdateret med de nyeste produktspecifikationer.

Med websitet har du altid adgang til al produktinformation, produktkataloget og produktfoldere.

Websitet er ekstremt nemt at navigere i og har flere særdeles nyttige funktioner:

- Interaktive billeder som hjælper dig med at vælge det rigtige produkt til forskellige områder
- Vælg produkter og få samlet deres datablade i en flot katalogsamling – klar til direkte download med eget logo og kontaklinformationer
- Download ISO-certificeret bakterierapporter for svanemærkede produkter
- Bestil vareprøver til direkte levering
- Hold dig opdateret på nye produkter, tiltag og salgsværktøjer
- Og meget mere ...

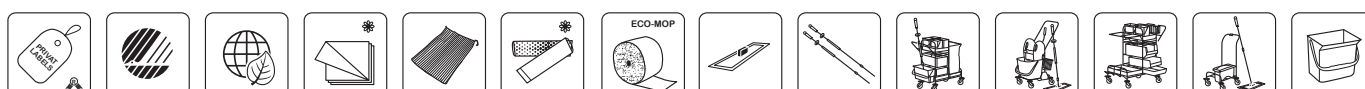
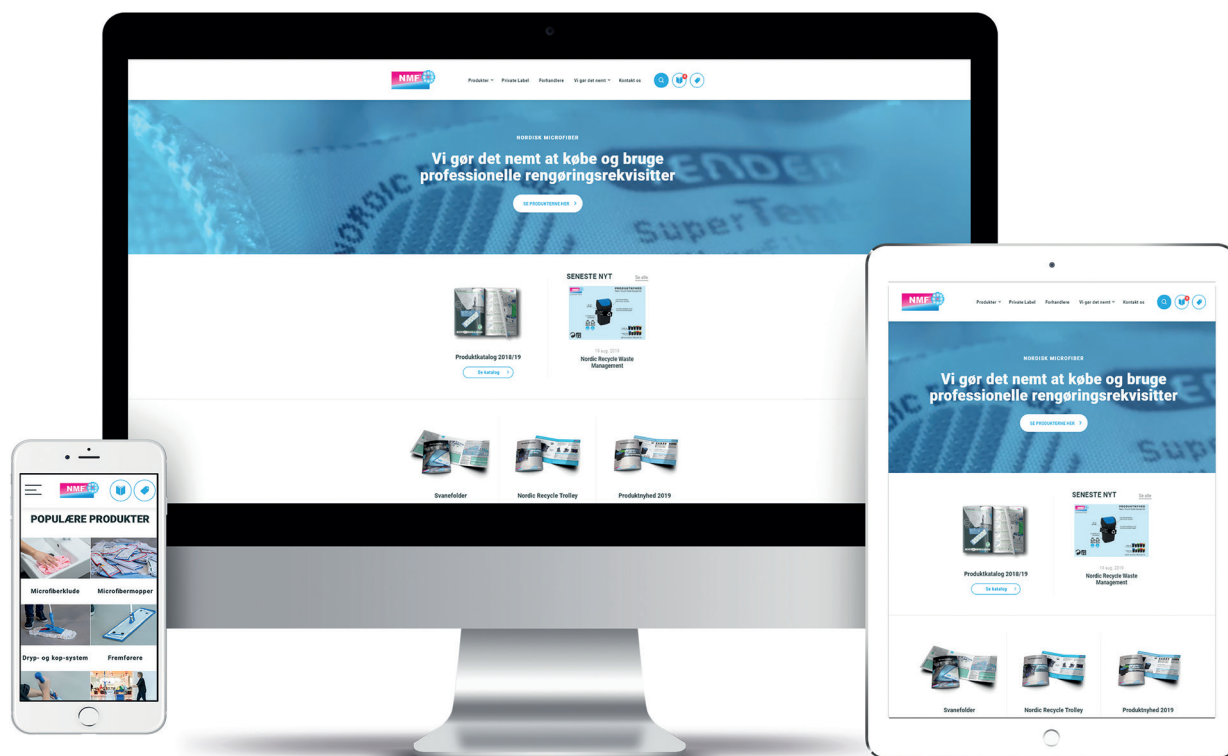



Som totalleverandør inden for rengøringsrekvisitter til grossistledet stilles der høje krav til vores håndtering af logistik og informationsudveksling.

Derfor har vi også gjort det nemt at håndtere produkterne – hvad enten det er et helt kolli, en pakke eller stykvis.

Alle produktserier og en lang række produkter fra forskellige produktkategorier har både et EAN13-nummer for kolli, pakke og styk. Derudover er EAN13-numrene tydeligt trykt på hvert enkelt kolli samt på hver enkelt pakke. Naturligvis fremgår produktets navn, art. nr. og antal også.

Alt dette har vi gjort for at lette vores kunders interne logistikhåndtering.



Eksempel på underforpakning af svanemærkede varer



Eksempel på underforpakning i pose



Nordisk Microfiber producerer Private Labels til en lang række brands i rengøringsbranchen.

Private Labels giver mulighed for eget logo og egne produktspecifikationer, som kan være forbundet med eksklusivitet.

## Hvorfor vælge Private Labels produkter?

- ✓ Øget indtjening på nicheprodukter
- ✓ Øget kendskab gennem OEM-produkter
- ✓ Vækst gennem mersalg
- ✓ Differentiering i markedet

Kontakt os gerne for at høre mere om jeres muligheder for Private Labels produkter.

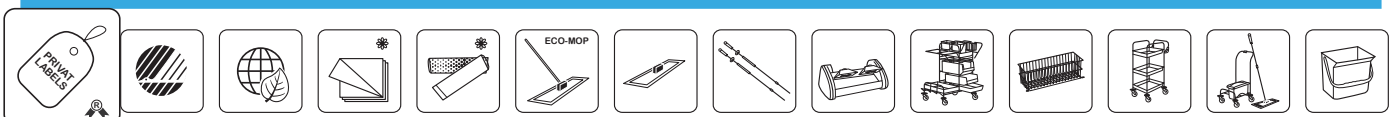

Alle **NMF BRANDS** er udviklet og designet af **NMF**. Enkelte er kommet til via opkøb. **NMF** udvikler løbende nye brands til produktområderne.

## Nordic Recycle

Stilren og funktionel produktserie bestående af vogne og waste management, der er produceret af 75-90% genbrugsplast samt mopper af genanvendt polyester.

## ECO-TEX

Serie med stærke basismicrofiberklude der har en ekstra god sugeevne. Alle microfiberkludene i serien er miljømærket med OEKO-TEX.



Svanemærket High-end microfibermoppeserie.



Konkurrence- og udbudslinje af kvalitetsprodukter.



Svanemærket High-end garnmoppe.

## Clean Plus

Serie af skafter og fremførere som komplementere hinanden.

## Ergo Globe

Serie af ergonomiske teleskopskafter.

## TenZip-Mop

Utrolig slidstærk lommemoppe med høj absorberingsevne.



Serie af lommemopper som kan anvendes til forberedningssystem.

## TENDER

SuperTentax

Svanemærket serie af microfiberklude.



Hygiejnemoppe til tørmopning.



- Du kan kontrollere tilstanden af de splittede microfibre.
- Ikke-splittede fibre kan ikke være microfiber, og overdrevent splittede fibre antages som værende skadede fibre.

Ikke-splittet (Dårligt)	Normal-splittet (Godt)	Overdrevent splittet (Dårligt)
<ul style="list-style-type: none"> <li>• Udelt</li> <li>• Lav absorberingsevne</li> <li>• Stift stof</li> </ul>	<ul style="list-style-type: none"> <li>• 90-100% splittede fibre</li> <li>• Ingen fnuller</li> <li>• Blødt stof og god absorberingsevne</li> </ul>	<ul style="list-style-type: none"> <li>• Oversplittet</li> <li>• Skadede fibre</li> <li>• Fnuller kan forekomme</li> <li>• Stof med lav holdbarhed</li> </ul>
<div style="border: 2px solid blue; padding: 5px; width: fit-content; margin: 0 auto;"> <p><b>NMF har den bedste teknologi til at splitte microfiber korrekt.</b></p> </div>		

## Hvad er microfiber?

Ultrafine microfibre er lavet af 70% polyester og 30% polyamider sammenbundet som fibre. Fibrene er splittet 16 gange til tråde på 0,12 denier. (1 denier har en diameter på 0,01 mm).

Tykkelsen på microfibrene er tyndere end 1/100 af et menneskehår og er lavet af trekantformede tråde.

Microfiber består derfor af trekantformede fibre og en polyamidkerne.

## Hvordan virker microfibre?

De trekantformede og fleksible microfibre både rengør og opsamler.

Microfibre tiltrækker støv og snavs, mens olie og fedtpartikler klæber til fibre.

De mikroskopiske tynde fibre rengør ned i de mindste ujævnheder.

Microfibre er rengørende i sig selv, derfor er der ikke nødvendigvis brug for rengøringsmidler.

## Chenille-microfiber

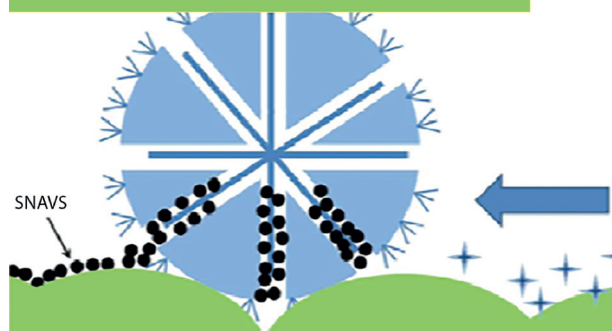

## Chenille-microfiber

### - markedets nyeste microfibre:

- 99,9% bakterieopsamling
- Specialudviklet til skridhæmmende og ujævne gulve
- Ekstra høj rengøringskvalitet
- Lang levetid

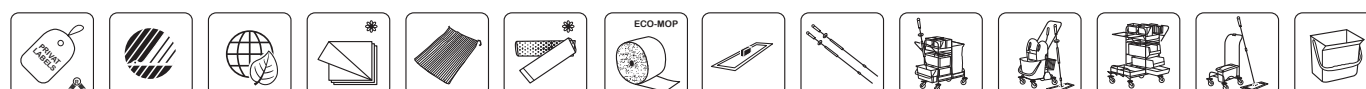

## Følgende vaskeråd bør følges:

### Maskinvask

Microfibermopper og microfiberklude tåler vask ved op til 95°C.

Vask aldrig under 70°C, da fibrene ikke åbner sig og bliver rene ved lavere temperaturer.

### Tørring

Tør microfibermopper og microfiberklude i en fugtindstillet tørretumbler, eller indstil den til tørring med kold luft. Max 60 °C.

### Vaskemiddel

- Anvend alm. vaskemiddel (Ph<10,5)
- Dosér max. 1/3 af anbefalet mængde - pga. microfibreens selvrensende effekt
- Brug ikke vaskeforstærker
- Brug ikke skyllemiddel, det indkapsler fibrene (ved uheld - vask om uden skyllemiddel)
- Brug ikke klor eller blegemiddel (ikke andet end indholdet i vaskemidlet).

### Tekstiler:

Vær opmærksom på, at produkter bruges forskellige steder og opsamler forskellige typer bakterier. Derfor bør de vaskes separat.

Tekstiler vaskes separat, da materialerne holder på luv fra andre tekstiler.

Brug altid vaskepose ved vask sammen med andre tekstiler.



\*Nordisk Microfiber er Danmarks største producent af microfiberprodukter til den professionelle rengøringsbranche.



## Sådan lægges microfiberkluden sammen:

Når kluden lægges korrekt sammen, giver det 16 rene flader at arbejde med.

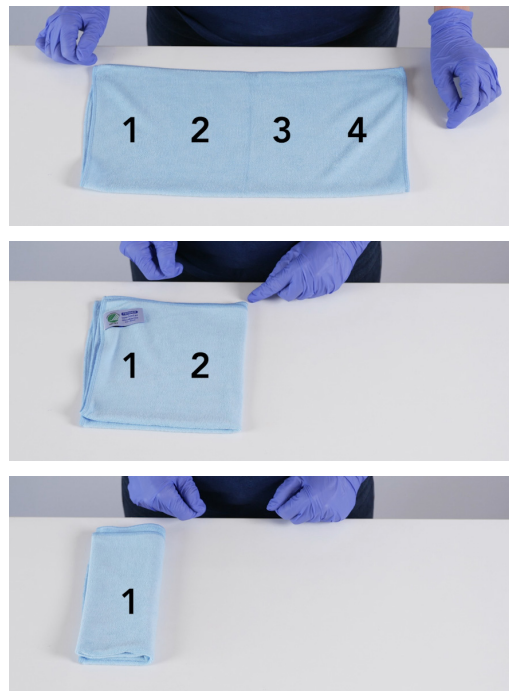

## Produktionsmetode til NMF microfiberklude

Alle microfiberklude produceres med 4-dobbelt overlock.

Denne metode sikrer en ekstremt fast microfiberklud – selv efter mange vaske.

### Vævningsmetode:



● Traditionel overlock

● NMF 4-dobbelt overlock

Før vask



● Traditionel overlock

● NMF 4-dobbelt overlock

Efter 50 vaske

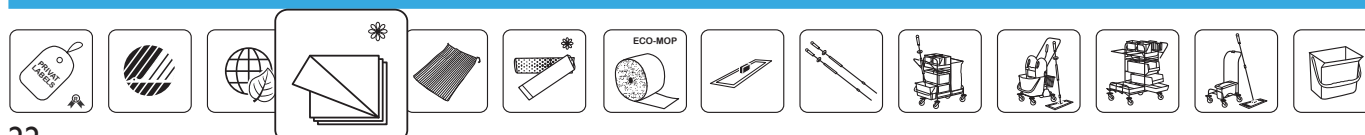



# Videounivers til din markedsføring



Download fra [www.nordiskmicrofiber.dk/video](http://www.nordiskmicrofiber.dk/video)



Scan og se hele universet

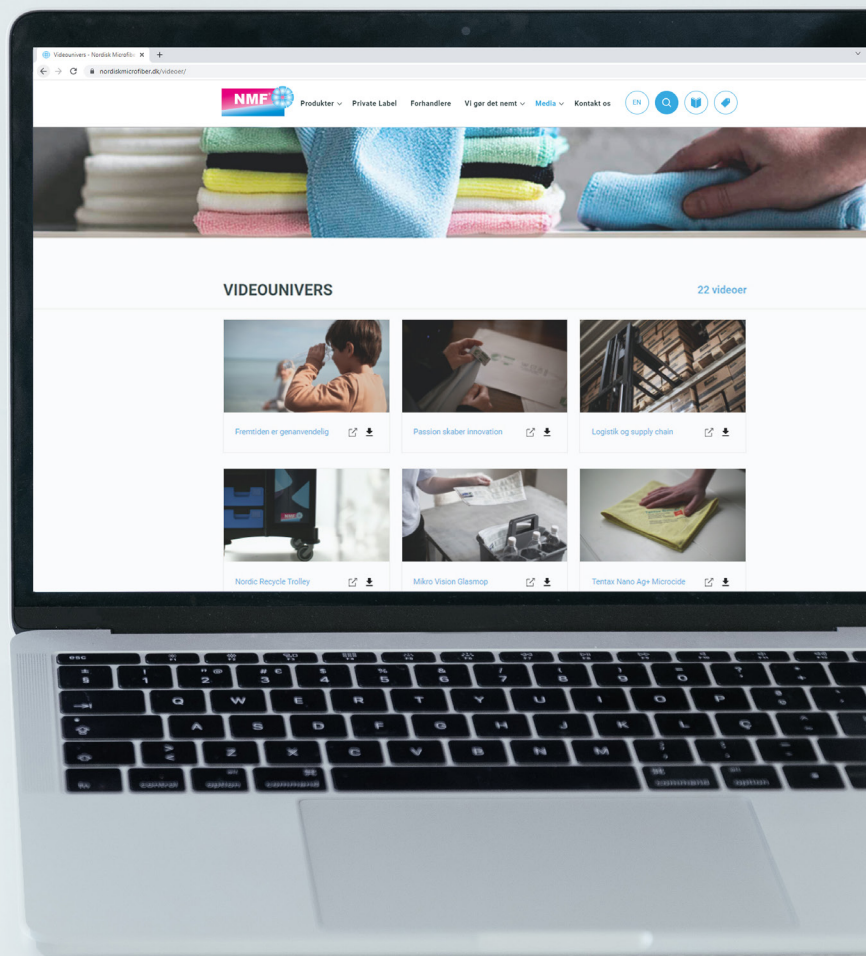

## Træd ind i NMF's online videounivers

Scan koden via dit kamera på din mobil og få hurtig adgang til videoerne.

Og gå på opdagelse blandt vores videoer og bliv inspireret eller klogere på, hvem og hvad NMF er og kan tilbyde dig. Der er alt fra promoveringsvideoer til træningsvideoer. Alt materialet ligger klar til brug. Det er nemt at dele og du er velkommen til download videoerne til eget brug\*.

God fornøjelse!

\*Det er ikke tillad at redigere i videoerne uden tilladelse fra NMF.



TENDER  
SuperTentax  
RECYCLED FABRIC  
5083 002  
MADE IN SWEDEN

# Microfiberklude



## ECO-TEX SOFT, 32x32 cm – stærk universal microfiberklud



Stærk microfiberklud med ekstra god sugsevne og særligt høje rengørende egenskaber pga. vævningsmetoden og opbygningen i kludens fibre. God ergonomi pga. SOFT-effekten i kluden, som gør den let at vride. 4-dobbelt overlock som sikrer stærk klud i hele kludens levetid. Arealvægt: 300 g /sm.



STANDARD 100  
2176-336  
DTI  
www.oeko-tex.com

Materiale: 80% polyester & 20% polyamid.

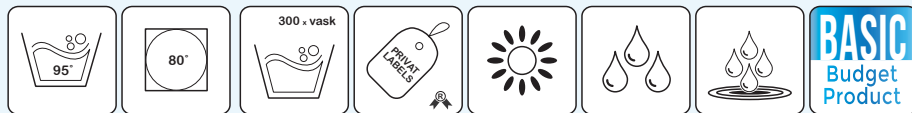

Farve	Art. nr.	Størrelse	Enheds stk.	Forpakning i karton	Vægt	Vejl. udsalgspris
Blå	5032-B	32x32 cm	10 stk.	200 stk.	40 gram	12,92
Grøn	5032-G	32x32 cm	10 stk.	200 stk.	40 gram	12,92
Rød	5032-R	32x32 cm	10 stk.	200 stk.	40 gram	12,92
Gul	5032-GU	32x32 cm	10 stk.	200 stk.	40 gram	12,92
Hvid	5032-H	32x32 cm	10 stk.	200 stk.	40 gram	12,92
Sort	5032-S	32x32 cm	10 stk.	200 stk.	40 gram	12,92

## ECO-TEX SOFT, 40x40 cm – stærk universal microfiberklud



Stærk microfiberklud med ekstra god sugsevne og særligt høje rengørende egenskaber pga. vævningsmetoden og opbygningen i kludens fibre. God ergonomi pga. SOFT-effekten i kluden, som gør den let at vride. 4-dobbelt overlock som sikrer stærk klud i hele kludens levetid. Arealvægt: 300 g /sm.



STANDARD 100  
2176-336  
DTI  
www.oeko-tex.com

Materiale: 80% polyester & 20% polyamid

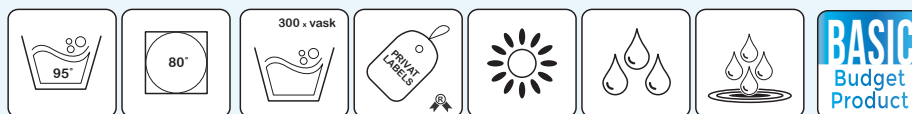

Farve	Art. nr.	Størrelse	Enheds stk.	Forpakning i karton	Vægt	Vejl. udsalgspris
Blå	5040-B	40x40 cm	10 stk.	200 stk.	50 gram	16,14
Grøn	5040-G	40x40 cm	10 stk.	200 stk.	50 gram	16,14
Rød	5040-R	40x40 cm	10 stk.	200 stk.	50 gram	16,14
Gul	5040-GU	40x40 cm	10 stk.	200 stk.	50 gram	16,14
Hvid	5040-H	40x40 cm	10 stk.	200 stk.	50 gram	16,14
Sort	5040-S	40x40 cm	10 stk.	200 stk.	50 gram	16,14

## Super Tentax, 32x32cm - svanemærket microfiberklud - 70% RECYCLED FIBERS



Stærk microfiberklud af højeste kvalitet. Særlig god sugsevne og høje rengørende egenskaber. Opsamler 99% af bakterierne. Rundstrikket med patenteret kantsyning, der forhindrer krympning. Produktet kan tåle klor og sprit. Produktet er testet til at tåle sterilisering med autoklave ved 121 grader og 2-3 bar i 30 min.



Materiale: 70% genanvendt polyester & 30% polyamid.

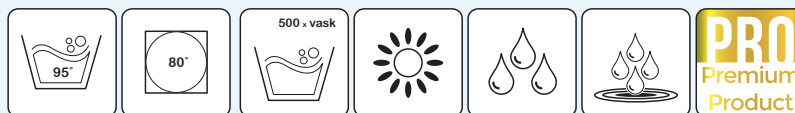

Farve	Art. nr.	Størrelse	Enheds stk.	Forpakning i karton	Vægt	Vejl. udsalgspris
Blå	MIS-3232-B2	32x32 cm	10 stk.	400 stk.	40 gram	23,73
Rød	MIS-3232-R2	32x32 cm	10 stk.	400 stk.	40 gram	23,73
Grøn	MIS-3232-G2	32x32 cm	10 stk.	400 stk.	40 gram	23,73
Gul	MIS-3232-GU2	32x32 cm	10 stk.	400 stk.	40 gram	23,73
Hvid	MIS-3232-H2	32x32 cm	10 stk.	400 stk.	40 gram	23,73

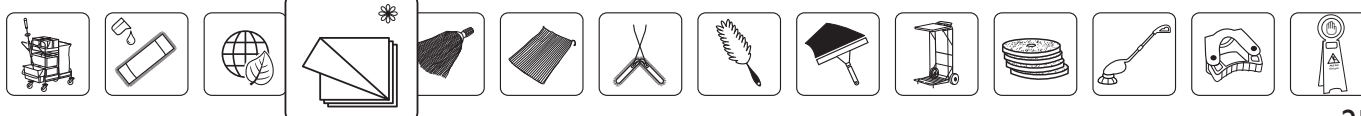

## Super Tentax, 40x40 cm - microfiberklud af højeste kvalitet - 70% RECYCLED FIBERS

Stærk microfiberklud af højeste kvalitet. Særlig god sugsevne og høje rengørende egenskaber. Opsamler 99% af bakterierne. Rundstrikket med patenteret kantsyning, der forhindrer krympning. Produktet kan tåle klor og sprit. Produktet er testet til at tåle sterilisering med autoklave ved 121 grader og 2-3 bar i 30 min.

Materiale: 70% genanvendt polyester & 30% polyamid.

Farve	Art. nr.	Størrelse	Enheds stk.	Forpakning i karton	Vægt	Vejl. udsalgspris
Blå	MIS-4040-B	40x40 cm	10 stk.	300 stk.	50 gram	35,80
Rød	MIS-4040-R	40x40 cm	10 stk.	300 stk.	50 gram	35,80
Grøn	MIS-4040-G	40x40 cm	10 stk.	300 stk.	50 gram	35,80
Gul	MIS-4040-GU	40x40 cm	10 stk.	300 stk.	50 gram	35,80
Hvid	MIS-4040-H	40x40 cm	10 stk.	300 stk.	50 gram	35,80

## Super Tentax Waffel microfiberklud

Vaflerne i kluden opsamler smuds, fx kaffegrums, krummer m.m. Ekstra høj væskeabsorbering, rækker derfor til mange overtøringer. Opsamler 99% af bakterierne. Produktet kan tåle klor og sprit. Produktet er testet til at tåle sterilisering med autoklave ved 121 grader og 2-3 bar i 30 min.

Materiale: 70% polyester & 30% polyamid.

Farve	Art. nr.	Størrelse	Enheds stk.	Forpakning i karton	Vægt	Vejl. udsalgspris
Blå	2215	40x40 cm	10 stk.	250 stk.	55 gram	32,24

## Tentax Ultra Shine, 40x40 cm - microfiberklud til glasrengøring - 80% RECYCLED FIBERS

Specialudviklet til glas, spejle, stål, krom og andre hårde overflader. Opsamler 99% af bakterierne. Anvendes uden glaspolerings- og rengøringsmidler. Strikketeknologien giver en stærk og holdbar klud. Efterlader overfladen uden fnug eller striber. Produktet kan tåle klor og sprit. Produktet er testet til at tåle sterilisering med autoklave ved 121 grader og 2-3 bar i 30 min.

Materiale: 80% genanvendt polyester & 20% polyamid.

Farve	Art. nr.	Størrelse	Enheds stk.	Forpakning i karton	Vægt	Vejl. udsalgspris
Blå	MIG-4040-B	40x40 cm	10 stk.	300 stk.	50 gram	43,00

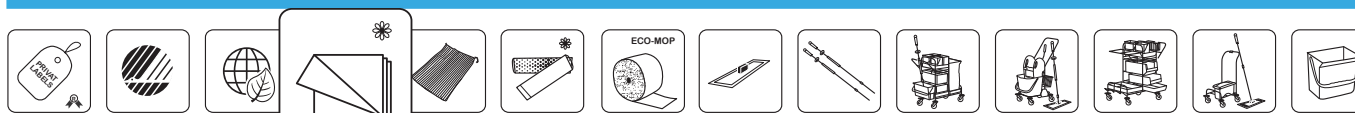

# Microfiberklude



## Ultra Tentax Gentle LCD, 40x40cm



Microfiberklud til sarte overflader, glas, spejle, vinduer, stål og LCD-skærme. Anvendes med fordel uden brug af rengøringsmidler. Produktet kan tåle klor og sprit. God supplementsklud til Super Tentax microfiberklud. Opsamler 99% af bakterierne. Produktet er testet til at tåle sterilisering med autoklave ved 121 grader og 2-3 bar i 30 min.

Materiale: 70% polyester & 30% polyamid.

95°

60°

X

500 x vask

☀️

💧



Farve	Art. nr.	Størrelse	Enheds stk.	Forpakning i karton	Vægt	Vejl. udsalgspris
Grøn	MIU-4038-G	40x40 cm	10 stk.	400 stk.	40 gram	40,63

## Performance Basis Glasklud, 40x40 cm



God og kraftig glasklud til vinduer, glas-, stål- og højglansoverflader – uden brug af glaspoleringsmidler.

Materiale: 70% polyester & 30% polyamid.



STANDARD 100  
2176-336  
DTI  
[www.oeko-tex.com](http://www.oeko-tex.com)

95°

60°

300 x vask

☀️

💧

💧



Farve	Art. nr.	Størrelse	Enheds stk.	Forpakning i karton	Vægt	Vejl. udsalgspris
Blå	2210-4050-B	40x40 cm	10 stk.	200 stk.	47 gram	21,53

## Auto Polerings-/klargøringsklud - med super soft silkekant



Microfiberklud der er særligt velegnet som klargørings- og poleringsklud. Den specialudviklet plysmicrofiber er 100% fnugfri. Effektiv opsningsklud efter vask af bil.

Materiale: 100% plysmicrofiber.



STANDARD 100  
2176-336  
DTI  
[www.oeko-tex.com](http://www.oeko-tex.com)

60°

60°

X

500 x vask

☀️

💧



Farve	Art. nr.	Størrelse	Enheds stk.	Forpakning i karton	Vægt	Vejl. udsalgspris
Blå	AUTO-40-B	40x40cm	10 stk.	200 stk.	78 gram	26,91

## Performance Towel Blue



100% fnugfrit vaffelvævet viskestykke/stor microfiberklud. Velegnet til polering af vinglas, vinduer og stål. Efterlader overfladen uden fnug eller striber.

Materiale: 100% microfiber.



STANDARD 100  
2176-336  
DTI  
[www.oeko-tex.com](http://www.oeko-tex.com)

95°

60°

X

500 x vask

☀️

💧



Farve	Art. nr.	Størrelse	Enheds stk.	Forpakning i karton	Vægt	Vejl. udsalgspris
Blå	P-40-70-BLUE	40x70 cm	10 stk.	100 stk.	96 gram	32,24

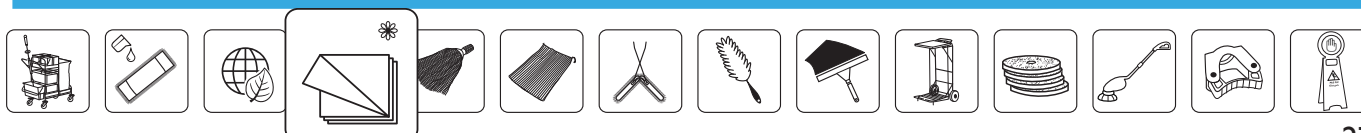

## Vaskenet finmasket

		Finmasket vaskenet med lynlås til brug ved vask af microfiberprodukter. Med et vaskenet kan blandede tekstiler vaskes sammen. Vaskenetet er også en nem måde at farvesortere kludene inden vask. Det anbefales at vaske alle microfiberprodukter i vaskenet for at sikre optimal rengøringseffekt og holdbarhed.				
Farve	Art. nr.	Størrelse	Enheds stk.	Forpakning i karton	Vægt	Vejl. udsalgspris
Hvid	0315	50x60 cm	10 stk.	100 stk.	70 gram	96,87
Hvid	0316	100x120 cm	10 stk.	100 stk.	140 gram	139,86

## Vaskenet stormasket

		Stormasket vaskenet med snoretræk til brug ved vask af microfiberprodukter. Med et vaskenet kan blandede tekstiler vaskes sammen. Vaskenetet er også en nem måde at farvesortere kludene inden vask. Det anbefales at vaske alle microfiberprodukter i vaskenet for at sikre optimal rengøringseffekt og holdbarhed.				
Farve	Art. nr.	Størrelse	Enheds stk.	Forpakning i karton	Vægt	Vejl. udsalgspris
Hvid	V-4162-H	40x59 cm	1 stk.	10 stk.	84 gram	96,08

## Marine Eco Filter

		Marine Eco Filter er specialfremstillet til at reducerer udledningen af mikroplast i vandmiljøet. Vaskenetet er med filter, som opsamler fiberrester og mikroplast, når tekstiler maskinvaskes. Filteret er så tæt, at det holder på fiberrester så små som mikroplast. Fiberresterne bliver i nettet og efter endt vask, er det nemt at fjerne fra nettet og smide fiberresterne ud. Reducerer vaskeslid på tekstiler med op til 70%. Øget bæredygtig fordi det forlænger produktets levetid.				
Farve	Art. nr.	Størrelse	Enheds stk.	Forpakning i karton	Vægt	Vejl. udsalgspris
Hvid/sort	V-5560-H	55x60 cm	1 stk.	20 stk.	145 gram	299,00



## Marine Eco Filter BIG

		Marine Eco Filter BIG er specialfremstillet til at reducerer udledningen af mikroplast i vandmiljøet. Vaskenetet er med filter, som opsamler fiberrester og mikroplast, når tekstiler maskinvaskes. Filteret er så tæt, at det holder på fiberrester så små som mikroplast. Fiberresterne bliver i nettet og efter endt vask, er det nemt at fjerne fra nettet og smide fiberresterne ud. Reducerer vaskeslid på tekstiler med op til 70%. Øget bæredygtig fordi det forlænger produktets levetid.				
Farve	Art. nr.	Størrelse	Enheds stk.	Forpakning i karton	Vægt	Vejl. udsalgspris
Hvid/sort	V-8095-H	80x95 cm	1 stk.	10 stk.	298 gram	450,00

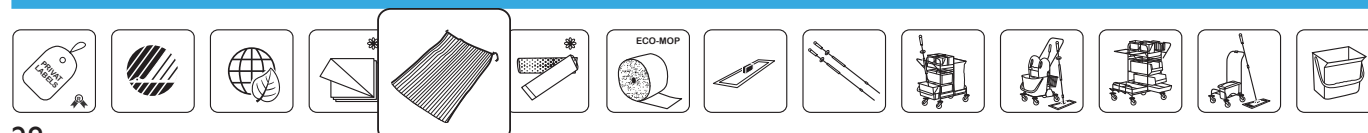

# MARINE ECO FILTER

opsamler fiberrester helt ned til mikroplast

- ✓ Stopper udledning af mikroplast
- ✓ Nedsætter slitage på tekstiler
- ✓ Forlænger levetiden med op til 70%



Scan og se mere







# Microfibermopper – velcrosystem



## Mikro Cleany Mop Active Fibres, 25 cm - 66% RECYCLED FIBERS



Ideel moppe til inventarrensning. Anvendes til paneler, døre, borde, vægge og andet. Tiltrækker støv og løst snavs i tør tilstand vha. elektrostatisk opladning pga. akrylfibre. Opsamler 99% af bakterierne. Kan tåle klor og sprit.

Materiale: 70% microfiber & 30% akryl (66% genanvendte fibre).  
Passer til 25 cm ultralet fremfører, art. nr. 3001.



95°

60°

X

500 x vask

☀️

💧

50 ml

**PRO**  
Premium  
Product

Farve	Art. nr.	Størrelse	Enheds stk.	Forpakning i karton	Vægt	Vejl. udsalgspris
Blå/hvid	FV-23-A	24/27x11 cm	5 stk.	200 stk.	57 gram	41,07

## Mikro Cleany Mop Active Fibres, 30 cm - 66% RECYCLED FIBERS



Ideel moppe til inventarrensning. Anvendes til paneler, døre, borde og vægge. Tiltrækker støv og løst snavs i tør tilstand vha. elektrostatisk opladning pga. akrylfibre. Opsamler 99% af bakterierne. Kan tåle klor og sprit.

Materiale: 70% microfiber & 30% akryl (66% genanvendte fibre).  
Passer til 30 cm ultralet fremfører, art. nr. 3002.



95°

60°

X

500 x vask

☀️

💧

60 ml

**PRO**  
Premium  
Product

Farve	Art. nr.	Størrelse	Enheds stk.	Forpakning i karton	Vægt	Vejl. udsalgspris
Hvid	FV-28-32-G	28/32x12 cm	5 stk.	200 stk.	75 gram	69,72

## Mikro Vision Glasmop, 30 cm - 80% RECYCLED FIBERS

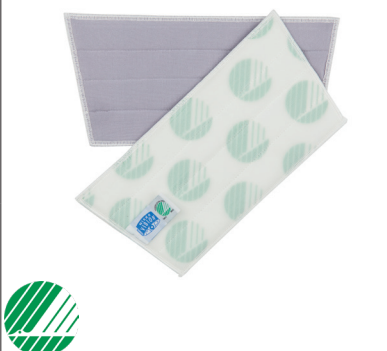

Ultrafin glasmoppe til effektiv og tidsbesparende rengøring af glas, spejle og glatlakerede overflader. De fine fibre sikrer rengøring uden striber. Maksimal absorberingsevne - rengør effektivt mange m<sup>2</sup>. Moppen sprayes med en forstøver med vand. Opsamler 99,9% af bakterierne. Kan tåle klor og sprit.

Produktet er testet til at tåle sterilisering med autoklave ved 121 grader og 2-3 bar i 30 min.  
Passer til 30 cm ultralet fremfører, art. nr. 3002.

Materiale: 70% polyester & 30% polyamid (80% genanvendte fibre).



95°

60°

500 x vask

☀️

💧

100 ml

**PRO**  
Premium  
Product

Farve	Art. nr.	Størrelse	Enheds stk.	Forpakning i karton	Vægt	Vejl. udsalgspris
Grå	P-1200-G	26/32x15 cm	5 stk.	100 stk.	55 gram	73,97

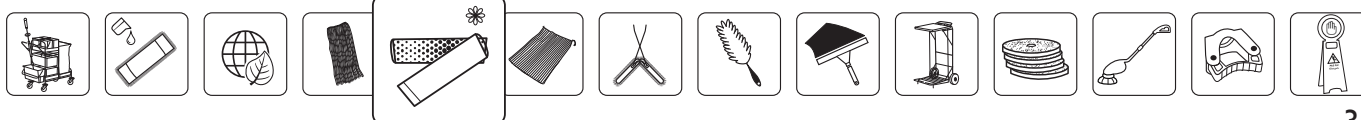

# Microfibermopper – velcrosystem









## TenHy Mop, 25 cm

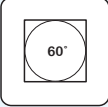

Smart, lille kvalitetsmoppe som anvendes til kridttavler.  
Høj absorberingsevne.

Materiale: 50% polyester & 50% specialviskose.  
Passer til 25 cm ultralet fremfører, art. nr. 3001.







Farve	Art. nr.	Størrelse	Enheds stk.	Forpakning i karton	Vægt	Vejl. udsalgspris
Hvid	FJ-26-70	26x13 cm	5 stk.	150 stk.	70 gram	83,14

## Performance Heavy Duty Mop, 30 cm

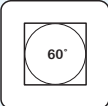

Moppe med skrubbeeffekt. Anvendes til skridhæmmende gulve eller hårde og ujævne gulve.  
Moppen består af små børster, som øger vaskeevnen og nedsætter friktionen.

Materiale: 50% microfiber & 50% polypropylene.  
Passer til 30 cm ultralet fremfører, art nr. 3002.

Farve	Art. nr.	Størrelse	Enheds stk.	Forpakning i karton	Vægt	Vejl. udsalgspris
Blå	FAB-28-32-B	28/32x13 cm	5 stk.	200 stk.	50 gram	37,67

## Basic Dryp Mop, 40 cm - velcro







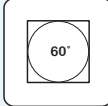

Basis drypgarn som kan bruges til velcrosystem og til dryp-og-kop vaskesystem.  
Bomuldsmpoppen er af særlig høj kvalitet, eftersom alle syninger er forstærket med dobbeltsyninger.  
Moppen kan anvendes på alle gulvtyper.

Materiale: 80% bomuld & 20% polyester.  
Passer til 40 cm ultralet alufremfører, art. nr. 3003.

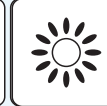

**STANDARD 100**  
2176-336  
DTI  
[www.oeko-tex.com](http://www.oeko-tex.com)

Farve	Art. nr.	Størrelse	Enheds stk.	Forpakning i karton	Vægt	Vejl. udsalgspris
Hvid	FAM-40	43/47x12 cm	5 stk.	100 stk.	155 gram	48,43

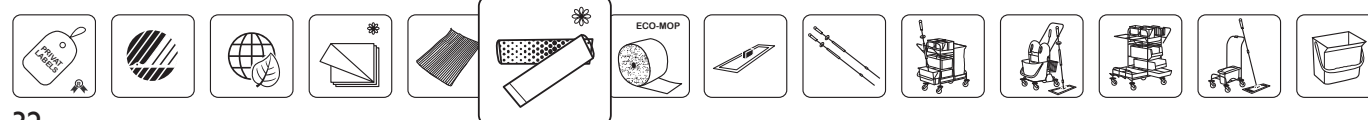

# Microfibermopper – velcrosystem



## Performance Universal Mop Pro



Universal moppe som effektivt opsamler snavs, opsuger vand og rengør fastgroet snavs. Velegnet til alle gulvtyper.

Materiale: 70% polyester & 30% polyamid.  
Passer til 25, 30, 40 & 60 cm ultralet alufremfører, art. nr. 3001, 3002, 3003 & 3004.

**OEKO TEX®** STANDARD 100  
2176-336 DTI  
www.oeko-tex.com

95°

60°

300 x vask

150 ml

**BASIC**  
Budget Product

Farve	Art. nr.	Størrelse	Enheds stk.	Forpakning i karton	Vægt	Vejl. udsalgspris
Hvid/blå	1625-PRO	18/23x13 cm	5 stk.	100 stk.	55 gram	25,83
Hvid/blå	1630-PRO	29/32x13 cm	5 stk.	100 stk.	66 gram	31,21
Hvid/blå	1640-PRO	40/45x13 cm	5 stk.	100 stk.	86 gram	41,98
Hvid/blå	1660-PRO	62/66x13 cm	5 stk.	100 stk.	105 gram	52,74

## Performance Universal Mop Max Plus



Kombinationsmoppe som effektivt opsamler snavs, opsuger vand og rengør fastgroet snavs. Velegnet til alle gulvtyper. De lange løkker i kanten sikrer en god fejeeffekt. Moppen er med bomuldsfrynser.

Materiale: 70% polyester & 30% polyamid.  
Passer til 40 & 60 cm ultralet alufremfører, art. nr. 3003 & 3004.

**OEKO TEX®** STANDARD 100  
2176-336 DTI  
www.oeko-tex.com

95°

60°

300 x vask

150 ml

**BASIC**  
Budget Product

Farve	Art. nr.	Størrelse	Enheds stk.	Forpakning i karton	Vægt	Vejl. udsalgspris
Hvid/blå	1640-PLUS	43x13 cm	5 stk.	100 stk.	80 gram	48,43
Hvid/blå	1660-PLUS	60x14 cm	5 stk.	100 stk.	107 gram	53,81

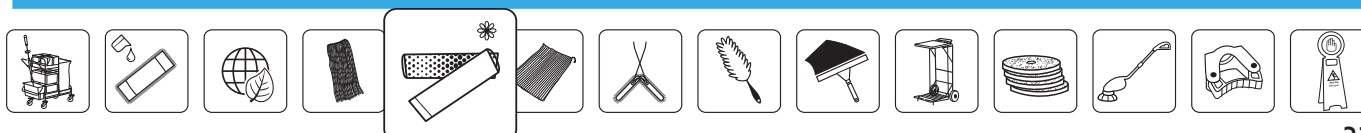

# Microfibermopper – velcrosystem



## Mikro Vision Mop - 90% RECYCLED FIBERS



Særdeles effektiv all-round microfibermoppe. Det snoede 8 mm høje garn giver en virksom luv, der let opsamler snavs, jord og grus. Anvendes på alle gulvtyper. Den ekstra høje absorberingsevne sikrer en øget rækkevidde. Opsamler 99% af bakterierne. Kan tåle klor og sprit.

Materiale: 50% microfiber & 50% polyester (90% genanvendte fibre).  
Passer til 25, 30, 40 & 60 cm ultralet alufremfører, art. nr. 3001, 3002, 3003 & 3004.



95°

60°

500 x vask

☀️

💧

💧

250 ml

**PRO**  
Premium  
Product

Farve	Art. nr.	Størrelse	Enheds stk.	Forpakning i karton	Vægt	Vejl. udsalgspris
Blå	FA-24-27-B	24/27x13,5 cm	5 stk.	200 stk.	49 gram	31,21
Blå	FA-29-33-B	29/33x13,5 cm	5 stk.	200 stk.	60 gram	41,77
Blå	FA-43-47-B	43/47x13,5 cm	5 stk.	150 stk.	90 gram	61,69
Blå	FA-62-66-B	62/66x13,5 cm	5 stk.	125 stk.	110 gram	81,49

## Mikro Vision Mop Heavy Duty, 40 cm - 60% RECYCLED FIBERS



Skrubbemoppe som er særdeles velegnet til hårde overflader og skridsikre gulve. De kraftige skrubbebaner fjerner effektivt snavs, jord og grus. Lang rækkevidde og lav friktion. Opsamler 99,9% af bakterierne. Kan tåle klor og sprit.

Materiale: 60% microfiber & 40% polypropylen (60% genanvendte fibre).  
Passer til 40 cm ultralet alufremfører, art. nr. 3003.



95°

60°

☠️

500 x vask

💧

💧

200 ml

**PRO**  
Premium  
Product

Farve	Art. nr.	Størrelse	Enheds stk.	Forpakning i karton	Vægt	Vejl. udsalgspris
Grøn/blå	FA-43-47-HD	43/47x13,5 cm	5 stk.	100 stk.	80 gram	83,36

## Mikro Vision Health Care - industrimoppe 2.0 - 64% RECYCLED FIBERS



Specialudviklet microfibermoppe med markedets nyeste og absolut kraftigste microfiber. Specialudviklet til skridhæmmende og ujævne gulve, industrigulve samt hospitals-, køkken- og kantinerengøring. Moppen er ideel til steder, som kræver ekstra høj rengøringskvalitet. Meget lav friktion. Opsamler 99,9% af bakterierne. Kan tåle klor og sprit. Produktet er testet til at tåle sterilisering med autoklave ved 121 grader og 2-3 bar i 30 min.

Materiale: 100% chenille-microfiber (64% genanvendte fibre).  
Passer til 30, 40 & 60 cm ultralet alufremfører, art. nr. 3002, 3003 & 3004.



95°

60°

500 x vask

💧

💧

225 ml

**PRO**  
Premium  
Product

Farve	Art. nr.	Størrelse	Enheds stk.	Forpakning i karton	Vægt	Vejl. udsalgspris
Hvid/rød	FA-29-33-HC	29/33x13 cm	5 stk.	125 stk.	51 gram	215,26
Hvid/rød	FA-43-47-HC	43/47x13 cm	5 stk.	125 stk.	72 gram	269,07
Hvid/rød	FA-62-66-HC	62/66x13 cm	5 stk.	125 stk.	101 gram	322,89

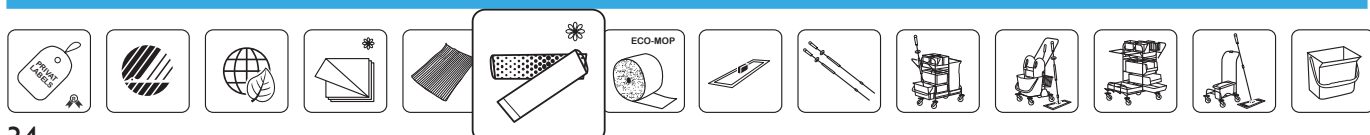

# Microfibermopper – velcrosystem



## High Performance Mop - 79% RECYCLED FIBERS



Skånsom moppe til alle gulvtyper. Særligt velegent til behandlede trægulve.  
De lange opskårne kantfrynser fjerner effektivt snavs ved kanter samt bord- og stoleben.  
God optørringsmoppe.  
Meget lav friktion – selv på linoleum. 5 rækker lukkede løkker.  
Opsamler 99,8% af bakterierne. Kan tåle klor og sprit.  
Produktet er testet til at tåle sterilisering med autoklave ved 121 grader og 2-3 bar i 30 min.



Materiale: 79% genanvendt polyester, 20% bomuld & 1% microfiber.  
Passer til 25, 30, 40 & 60 cm ultralet alufremførere, art. nr. 3001, 3002, 3003 & 3004.

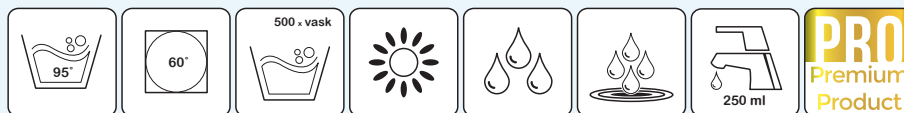

Farve	Art. nr.	Størrelse	Enheds stk.	Forpakning i karton	Vægt	Vejl. udsalgspris
Grå	FX-25-80	29/34x12 cm	5 stk.	125 stk.	80 gram	80,78
Grå	FX-30-95	35/40x12 cm	5 stk.	125 stk.	95 gram	96,55
Grå	FX-40-110	43/47x12 cm	5 stk.	125 stk.	110 gram	114,20
Grå	FX-60-145	58/62x12 cm	5 stk.	100 stk.	145 gram	145,30

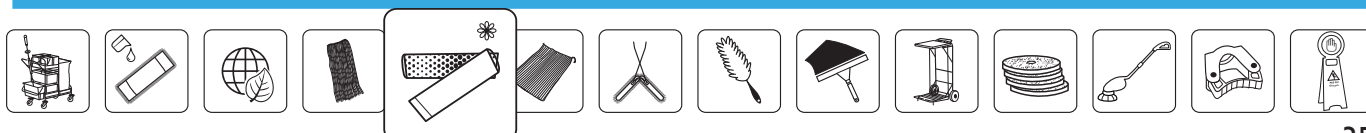

# Microfibermopper – velcrosystem



## Performance Clean Plus Dry Fibre - pelstørmpoppe



Tørmpoppe som effektivt opsamlar støv og snavs. Anvendes på alle gulvtyper. Suger smuds til sig ved hjælp af elektrostatisk effekt. Ekstra lange pelsfibre sikrer minimal friktion over slidte og ujævne gulve. Anvendes i stedet for støvsugning før gulvvask for et perfekt resultat. Anvendes udelukkende i tør tilstand.

Materiale: 100% plysset polyesterfibre.  
Passer til 40, 60 & 120 cm ultralet alufremførere, art. nr. 3003, 3004 & 3005.



**STANDARD 100**  
2176-336  
DTI  
[www.oeko-tex.com](http://www.oeko-tex.com)

60°

40°

X

300 x vask

☀️

**BASIC+**  
Great Quality

Farve	Art. nr.	Størrelse	Enheds stk.	Forpakning i karton	Vægt	Vejl. udsalgspris
Hvid	1540	40x13 cm	5 stk.	50 stk.	55 gram	75,34
Hvid	1560	60x13 cm	5 stk.	50 stk.	80 gram	86,10
Hvid	1520	120x13 cm	5 stk.	25 stk.	160 gram	134,54

## Tentax Hygiejne Mop, 60 cm - vaskbar



Vaskbar hygiejnemoppe. Anvendes på alle hårde overflader som trægulve, linoleum, granit og beton. Velegnet til steder, hvor der ikke er mulighed for støvsugning. Meget effektiv tørmpoppe som også fjerner lettere fastgroet snavs. Bredde på rengøringsluven er 12 cm. Kan anvendes i tør eller let fugtig tilstand.

Materiale: 50% microfiber & 50% polyester.  
Passer til 60 cm hygiejnemoppe-fremfører, art. nr. T-80-F.

95°

60°

X

500 x vask

☀️

💧

  
100 ml

**PRO**  
Premium Product

Farve	Art. nr.	Størrelse	Enheds stk.	Forpakning i karton	Vægt	Vejl. udsalgspris
Hvid	T-90-D	25x60 cm	5 stk.	250 stk.	60 gram	51,77

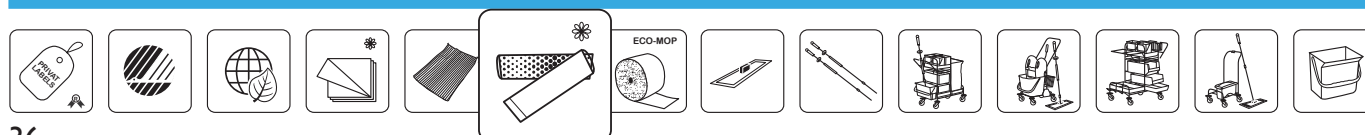

## VIDSTE DU, AT DU KAN EFFEKTIVISERE RENGØRINGEN VED AT FORIMPRÆGNERE MOPPER?



Forimprægner mopperne med vand og kemi i lufttæt moppeboks – de er nu klar til brug.

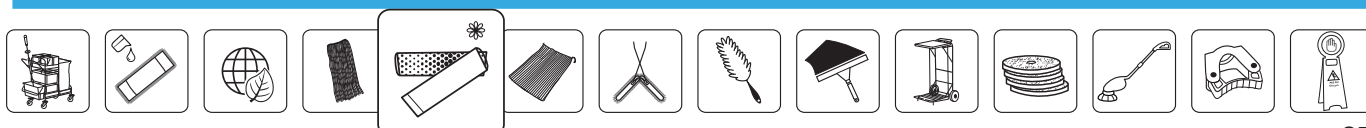

OEKO-TEX®  
CONFIDENCE IN TEXTILES  
STANDARD 100



OEKO-TEX®  
CONFIDENCE IN TEXTILES  
STANDARD 100



# Dryp og kop vaskesystem





## Clean Plus Damp Mop, 40 cm



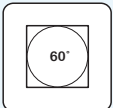

God drypmoppe med høj optørringsevne. Kan anvendes på alle gulvtyper. 7 rækker løkker samt opskårede kantfrynser. Vejer 185 gram.

Materiale: 35% bomuld & 65% polyester  
Passer til 40 cm klappremførere, art. nr. 4042, 4041 & FR-40.

**OEKO TEX®** STANDARD 100  
2176-336 DTI  
www.oeko-tex.com







Farve	Art. nr.	Størrelse	Enheds stk.	Forpakning i karton	Vægt	Vejl. udsalgspris
Hvid	4040	40x13 cm	5 stk.	100 stk.	185 gram	48,43

## TenZip Dryp Mop, 40 cm

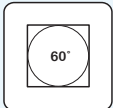

Fantastisk god moppe som er velegnet til hurtig og effektiv gulvask af store arealer. Kan anvendes på alle gulvtyper. God vaske- og absorberingsevne samt lav friktion. Forstærkede lommer af glasfiber. 5 rækker lukkede løkker samt opskårede kantfrynser.

Materiale: 65% polyester & 35% viskose.  
Passer til 40 cm klappremførere, art. nr. 4042, 4041 & FR-40.

Farve	Art. nr.	Størrelse	Enheds stk.	Forpakning i karton	Vægt	Vejl. udsalgspris
Hvid/sort	FNK-40	13x40 cm	5 stk.	125 stk.	185 gram	53,24







## Performance Universal Mop Max, 40 cm

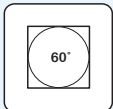

Universalmoppe som effektivt opsamler snavs, opsuger vand og rengør fastgroet snavs. Anvendes på epoxygulve eller ujævne overflader, som fliser eller klinker. De lange løkker i kanten sikrer en god fejeeffekt. Lommemoppe med kantløkker. Lav friktion.

Materiale: 70% polyester & 30% polyamid.  
Passer til 40 cm klappremførere, art. nr. 4042, 4041 & FR-40.

**OEKO TEX®** STANDARD 100  
2176-336 DTI  
www.oeko-tex.com

Farve	Art. nr.	Størrelse	Enheds stk.	Forpakning i karton	Vægt	Vejl. udsalgspris
Hvid/blå	1640-L	14x42 cm	5 stk.	100 stk.	91 gram	48,43



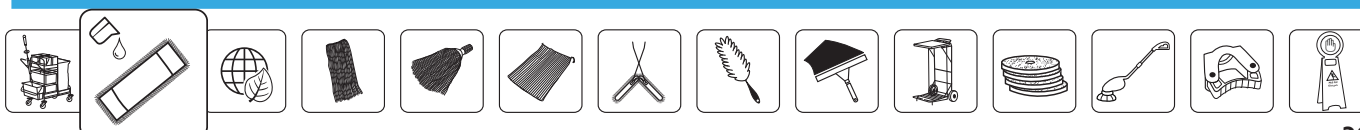





# Bredpresse system

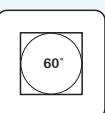

## TenHy Mop Micro, 40 cm - med microfiberbaner

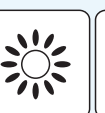

Kvalitetsmoppe til dryp- og kop vaske-system med lange, lukkede kantløkker. Kan anvendes på alle gulvoverflader, dog frarådes brug på slidte og ru gulve. Høj vaske-, optørings- og absorberingsevne. Microfiberbanerne giver skrubeeffekt og øger rengøringseffekten. Forstærket zigzag-syninger på fiberplastlommerne.  
Materiale: 45% viskose, 45% polyester & 10% microfiber.  
Passer til 40 cm rustfri moppeholder, art. nr. N-9002.











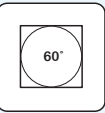



Farve	Art. nr.	Størrelse	Enheds stk.	Forpakning i karton	Vægt	Vejl. udsalgspris
Hvid/grøn	FJ-40-120M	12x40 cm	5 stk.	100 stk.	120 gram	115,73

## GeniMop, 40 cm



Populær kvalitetsmoppe i høj kvalitet til bredpresse vaske-system. Kan anvendes på alle gulvtyper. Velegnet til gulve med lille eller normal friktion. Høj vaske-, optørings- og absorberingsevne, der sikrer effektiv gulvvask.  
Lommer af fiberforstærket plast.  
Materiale: 50% polyester & 50% viskose. Bagside 100% polyester.  
Passer til 40 cm rustfri moppeholder, art. nr. N-9002.



Farve	Art. nr.	Størrelse	Enheds stk.	Forpakning i karton	Vægt	Vejl. udsalgspris
Hvid	FJ-40-130	12x40 cm	5 stk.	100 stk.	120 gram	106,19

## TenHy Mighty Mop Velcro, 40 cm - med velcrolomme i den ene side



Standardmoppe i høj kvalitet til Ringo/bredpresse-vaske-system. Velcrolommen gør det muligt at bruge moppen til fremførelse, der ikke kan klappes sammen. Høj vaske-, optørings- og absorberingsevne, der sikrer effektiv gulvvask.  
Lommer af fiberforstærket plast.  
Materiale: 50% viskose og 50% polyester.  
Passer til 40 cm rustfri moppeholder, art. nr. N-9002 & 40 cm klapfremfører, art. nr. 4041 & 4042.











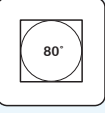

Farve	Art. nr.	Størrelse	Enheds stk.	Forpakning i karton	Vægt	Vejl. udsalgspris
Hvid/blå	FK-40-150	12x40 cm	5 stk.	100 stk.	150 gram	116,92

## TenHy Mighty Mop Kombi, 40 cm - med microfiber og velcrolomme



Standardmoppe til Ringo-fladmopsystemet. Passer til andre bredpressesystemer. Topkvalitet med god vaske- og optøringssevne. Med forstærket bagside. Tåler kogevaske og tørretumbling. Med velcroluk. Superabsorbant blandingsgarn med microfiber i grå striber.  
Materiale: 45% Viskose, 45% Polyester & 10% Microfiber. Bagside i bomuld med forstærkning. Forstærkede lommer.  
Denne moppe er kompatibel med følgende 40 cm fremfører, art nr. N-9002 & TE-40-HV.

Farve	Art. nr.	Størrelse	Enheds stk.	Forpakning i karton	Vægt	Vejl. Udsalgspris
Hvid/blå	FK-40-150M	12x40 cm	5 stk.	100 stk.	150 gram	130,95

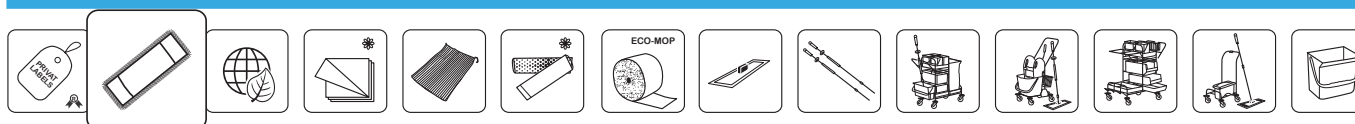

# Wet Mop



## Wet Mop, 350 gram - med bånd



Stærkt Wet Mop med tværsyning og god opsugningsevne. Kan anvendes på alle gulvtyper. Gulve med ru overflade nedsætter moppens levetid. Særligt velegnet til trappevask eller steder, hvor meget vand anvendes.

Materiale: 100% bomuld.  
Passer til Wet Mop-holder, art. nr. 41220.



Farve	Art. nr.	Størrelse	Enheds stk.	Forpakning i karton	Vægt	Vejl. udsalgspris
Hvid	41015	16,5x34 cm	1 stk.	50 stk.	350 gram	50,73

## Wet Mop-holder



Klassisk Wet Mop-holder af høj kvalitet.

Passer til NMF teleskopskafter.  
Passer til Wet Mop, art. nr. 41020 & 41015.

Farve	Art. nr.	Størrelse	Enheds stk.	Forpakning i karton	Vægt	Vejl. udsalgspris
Blå	41220	40x50 cm	1 stk.	10 stk.	100 gram	110,32

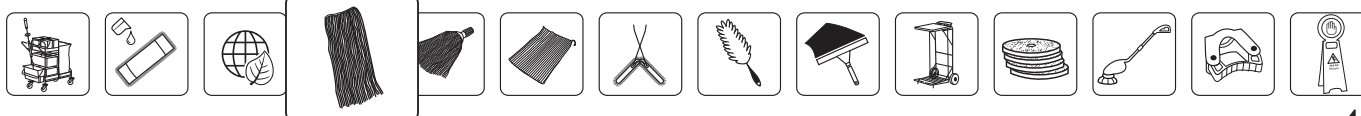

## Vindy Mini Mop system - komplet med rustfri vogn

### I0041-K

Smart lille gulvaskesystem, 12 liter. Rustfri vogn inklusiv spand, presse, skaft, Vindy Minimoppe 220 g. Gulvaskesystem der gør det nemt at komme rundt. De fire kvalitetshjul giver en stabil kørsel og en stabil fornemmelse, når moppen presses.

**1.254,95 DKK**

I0041	Vindy Minimop-vogn rustfri med 4 hjul	1 x 934,14/STK
3001167	Vindy Minimop-spand, 12 l.	1 x 84,58/STK
3001161	Vindy presse til Minimop-spand, 12 l.	1 x 35,93/STK
42009	Ergo Globe teleskopskaft, 1-1,8 m	1 x 168,60/STK
I0035	Vindy Minimop, 220 gram - med universal kobling til teleskopskafter	1 x 31,21/STK



## Vindy Mini Mop spand, 12 liter med skrå hjørner

### 3001167

**84,58 DKK**

Stærk og robust Minimop-spand af plast. Yderst holdbar. Passer til Minimop-vogn, art. nr. I0041. Forpakning: 10 stk.



Mål: B 28 cm L 33,5 cm H 29 cm  
Vægt: 0,56 kg

## Vindy presse til Mini Mop spand, 12 liter

### 3001161

**35,93 DKK**

Stærk og robust presse af plast. Passer til Vindy Minimop-spand, art. nr. 3001167. Forpakning 10 stk.



Mål: B 25 cm L 17,5 cm H 11,5 cm  
Vægt: 0,17 kg

## Performance Mini Mop, 200 gram med adapter

### P-200-Mini

**21,53 DKK**

God minimoppe, 200 g. Adapter medfølger: passer til forskellige skafter, fx Merry system, tysk gevind samt 5-og 6-kantet systemer. Ideel til trappevask og små arealer. Forpakning: 20 stk.

Materiale:  
70% bomuld & 30% polyester.

Mål: B 30 cm L 27 cm H 40 cm  
Vægt: 0,200 kg



## Vindy Mini Mop, 220 gram med universal kobling

### I0035

**31,21 DKK**

God minimoppe, 220 g. Universal kobling: passer til de fleste skafter, inkl. teleskopskafter. Ideel til trappevask og små arealer. Forpakning 50 stk.

Materiale: 100% bomuld.

Mål: B 24 cm L 20 cm H 43 cm  
Vægt: 0,22 kg

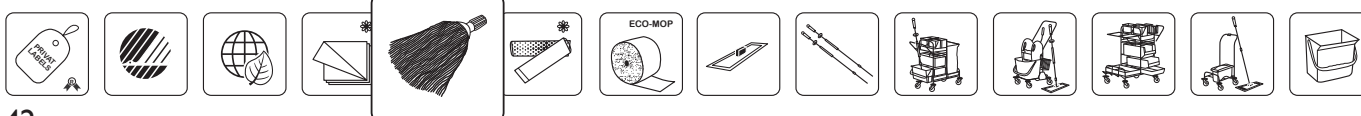





# ECO MOP – Hygiejnemoppe



## Tentax Hygiejne Mop, 5 ruller ECO MOP - særlig blød kvalitet

		<p>Markedet bedste hygiejnemoppe med tæt luv og høj elektrostatisk opladning. Hygiejnisk og effektiv engangstør moppe i særlig blød kvalitet. Tiltrækker og fastholder effektivt støv, snavs og bakterier. Anvendes før vask af gulv eller ved hurtig og effektiv fjernelse af løst snavs. Kan anvendes på alle hårde overflader. Ingen brug af vand eller kemikalier. Ultralet samt lav friktion. Én ECO MOP rengør op til 300 m<sup>2</sup> gulvoverflade. Materialevegt: 75 g/m<sup>2</sup> +/-10%. Pakning: 100 mopper pr. rulle, 5 ruller pr. sæk. Mindstekøb: 1 sæk.</p> <p>Materiale: 100% polyethylene. Passer til 60 &amp; 120 cm Hygiejne Mop fremførere, art. nr. T-80-F &amp; T-120-F.</p>				
						
Farve	Art. nr.	Størrelse	Enheds stk.	Forpakning i sække	Vægt	Vejl. udsalgspris
Hvid	T-80	20x60 cm	100 stk.	500 stk.	5 kg	1.307,08

## Tentax Hygiejne Mop fremfører, 60 cm - 5 mm gummisål

		<p>Klassisk fremfører til ECO MOP med easy-touch låsesystem. Optimal fastgørelsesmetode. Gummisålen øger moppens holdbarhed samt rengøringseffekten. Plade af aluminium og fjedre af rustfrit stål.</p> <p>Passer til Tentax Hygiejne Mop, art. nr. T-80. Passer til NMF teleskopskafter.</p>				
Farve	Art. nr.	Størrelse	Enheds stk.	Forpakning i karton	Vægt	Vejl. udsalgspris
Alu	T-80-F	9x57x2 cm	1 stk.	10 stk.	380 gram	242,78

## Tentax Hygiejne Mop fremfører, 120 cm - 5 mm gummisål

		<p>Klassisk fremfører til ECO MOP med easy-touch låsesystem. Optimal fastgørelsesmetode. Gummisålen øger moppens holdbarhed samt rengøringseffekten. Plade af aluminium og fjedre af rustfrit stål.</p> <p>Fremføren leveres med stabilisator på grund af bredden på fremføeren.</p> <p>Passer til Tentax Hygiejne Mop, art. nr. T-80. Passer til NMF teleskopskafter.</p>				
Farve	Art. nr.	Størrelse	Enheds stk.	Forpakning i karton	Vægt	Vejl. udsalgspris
Alu	T-120-F	9x120x2 cm	1 stk.	5 stk.	1370 gram	967,59

## Tentax ECO MOP Vægholder, 25 mm

		<p>Praktisk holder til ECO MOP til ophængning på væg. Pulverlakeret stålror.</p>				
Farve	Art. nr.	Størrelse	Enheds stk.	Forpakning i karton	Vægt	Vejl. udsalgspris
Rustfrit stål	T-80-VS	26,5x27,5x24,85 cm	1 stk.	1 stk.	1000 gram	285,89

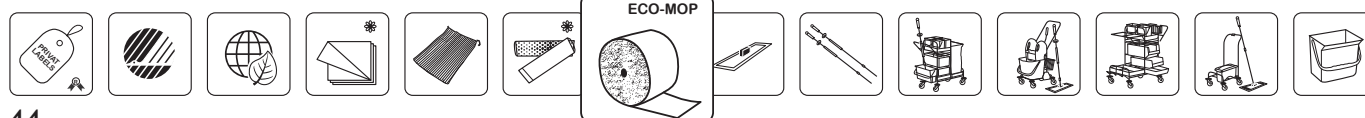

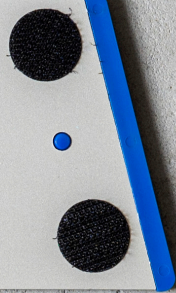
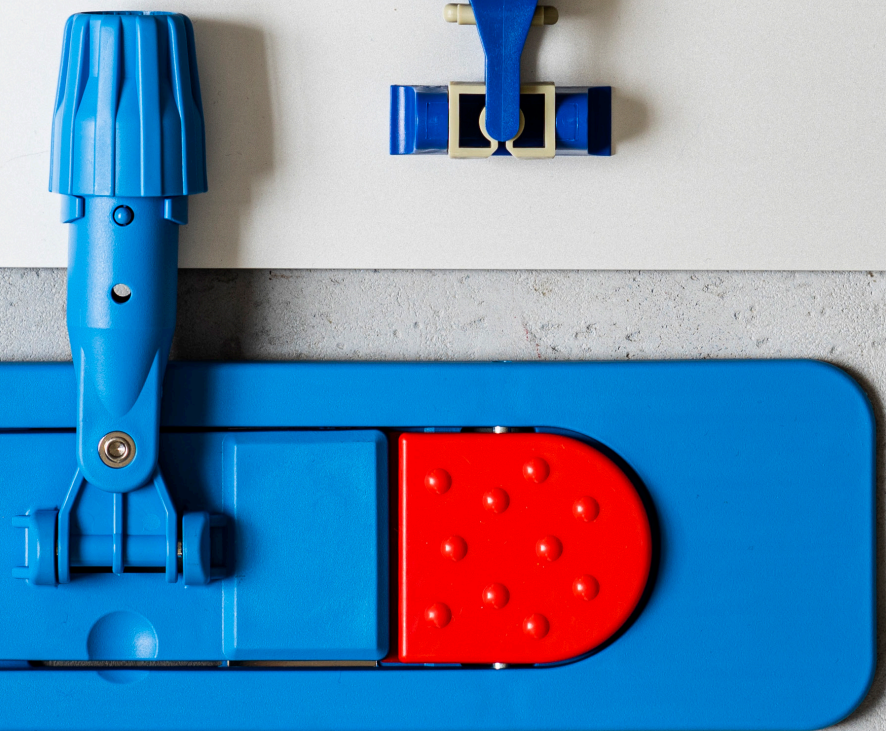
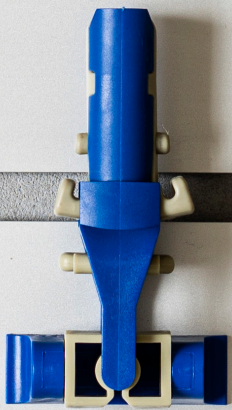



HUSK AT BRUGE  
DEN STØRRELSE  
**FREMFØRER,**  
DER PASSER TIL  
RUMMETS AREAL  
AF HENSYN TIL  
ERGONOMI OG  
EFFEKTIVITET

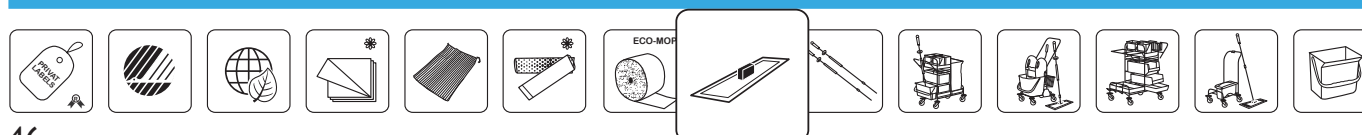



## Clean Plus T.F. - ultralet alu-fremfører

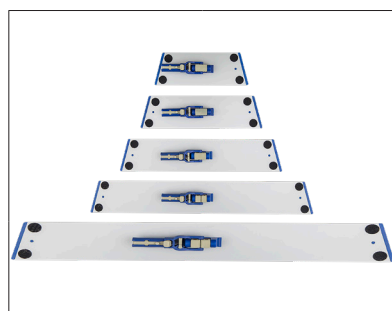

Fremfører til velcromopper. Hæfter på moppen ved hjælp af vulkaniseret velcro. Systemet easy-touch gør det nemt at låse og aflåse skaft fra fremfører. Det er muligt at fæstne moppens kanter oven på fremføreren, så møbler og paneler skånes.

Materiale: aluminium.

25 & 30 cm fremfører anvendes typisk til borde, paneler og tavlerengøring samt til gulvvask af mindre rum. 40 cm fremfører er den mest anvendte størrelse ved tømopning og gulvvask. 60 cm fremfører anvendes typisk til tømopning.

Passer til 25, 30, 40, 60 & 120 cm velcromopper.

Passer til NMF teleskopskafter.

Passer til knækledet ErgoBend, art. nr. 42014.



Farve	Art. nr.	Størrelse	Enheds stk.	Forpakning i karton	Vægt	Vejl. udsalgspris
Alu/blå	3001	19x23x8 cm	1 stk.	50 stk.	180 gram	118,39
Alu/blå	3002	26x30x8 cm	1 stk.	50 stk.	215 gram	134,54
Alu/blå	3003	36x40x8 cm	1 stk.	50 stk.	280 gram	156,06
Alu/blå	3004	51x55x8 cm	1 stk.	50 stk.	375 gram	188,35
Alu/blå	3005	116x120x8 cm	1 stk.	10 stk.	840 gram	538,09

## Velcroskinner - til alu-fremfører

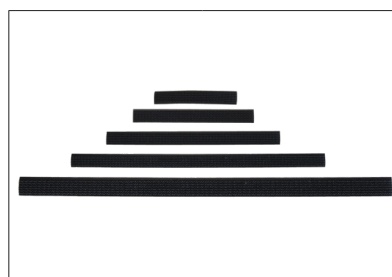

Vulkaniserede velcroskinner til Clean Plus T.F. ultralet alu-fremfører. Fremførers endestykker fjernes, hvorefter velcroskinnerne udskiftes. Velcroskinnerne er med *super hook*.

Materiale: polyester/polyamid.

Passer til 25, 30, 40, 60 & 120 cm ultralet alufremfører, art. nr. 3001, 3002, 3003, 3004 & 3005.



Farve	Art. nr.	Størrelse	Enheds stk.	Forpakning i karton	Vægt	Vejl. udsalgspris
Sort	300A-SÆT	23 cm	1 sæt	50 sæt	6 gram	32,29
Sort	300B-SÆT	30 cm	1 sæt	50 sæt	8 gram	43,05
Sort	300C-SÆT	40 cm	1 sæt	50 sæt	12 gram	53,81
Sort	300D-SÆT	60 cm	1 sæt	50 sæt	15 gram	64,58
Sort	300E-SÆT	120 cm	1 sæt	10 sæt	36 gram	77,49

## Velcrofremfører med behæftning

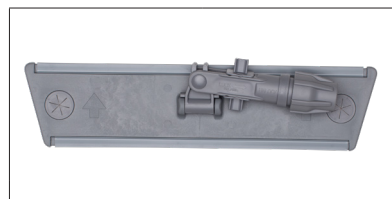

Velcrofremfører med behæftning ovenpå. Til velcromopper og til brug af moppedug.

Behæftelse under og oven på fremføreren. Med ErgoBend-led samt låsesystem til brug på lodrette overflader. Særligt velegnet til Champion Green Mop.

Materiale: hård plast.

Passer til Passer til 25, 40 & 60 cm velcromopper.

Passer til NMF teleskopskafter.

Farve	Art. nr.	Størrelse	Enheds stk.	Forpakning i karton	Vægt	Vejl. udsalgspris
Grå	0B000894Y	22/26 cm	1 stk.	10 stk.	241 gram	98,48
Grå	0B000887Y	36/40 cm	1 stk.	10 stk.	325 gram	152,43
Grå	0B000888Y	51/55 cm	1 stk.	10 stk.	442 gram	203,06

## Clean Plus P.F. 40 cm - klapfremfører uden magnet

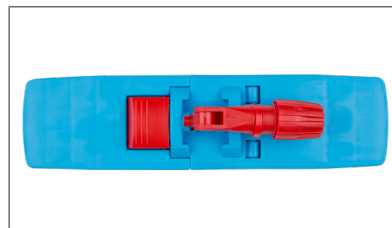

Letvægts-moppefremfører uden magnet. Anvendes til drypgarn (dryp- og kopsystem). Fremføreren er ergonomisk og nem at arbejde med. Fremføreren har en særlig kraftig lås og en stor låseknap, der er nem at trykke ned med foden.

Materiale: hård plast.

Passer til Passer til 40 cm lommemopper.

Passer til NMF teleskopskafter.

Farve	Art. nr.	Størrelse	Enheds stk.	Forpakning i karton	Vægt	Vejl. udsalgspris
Blå/rød	4041	40x10 cm	1 stk.	10 stk.	250 gram	80,72

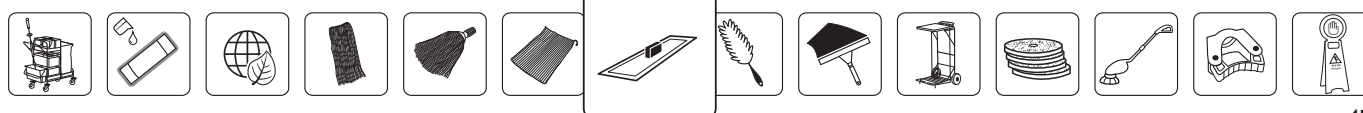

## Clean Plus P.F.M, 40 cm - klappremfører med magnet

		<p>Klassisk letvægts moppefremfører med magnet. Anvendes til drypgarn (dryp- og kopsystem). Har en særlig kraftig magnetlås og en stor låseknop, der er nem at trykke ned med foden.</p> <p>Materiale: hård plast. Passer til 40 cm lommemopper. Passer til NMF teleskopskafter.</p>				
Farve	Art. nr.	Størrelse	Enheds stk.	Forpakning i karton	Vægt	Vejl. udsalgspris
Blå/rød	4042	40x10 cm	1 stk	10 stk.	510 gram	214,18

## Dryp System moppeholder, 40 cm

		<p>Særdeles holdbar moppefremfører til dryp- og kopsystem.</p> <p>Materiale: hård plast. Passer til 40 cm lommemopper. Passer til NMF teleskopskafter.</p>				
Farve	Art. nr.	Størrelse	Enheds stk.	Forpakning i karton	Vægt	Vejl. udsalgspris
Grå/blå	FR-40	11x40 cm	1 stk.	20 stk.	640 gram	289,63

## Speed Clean moppeholder, 40 cm

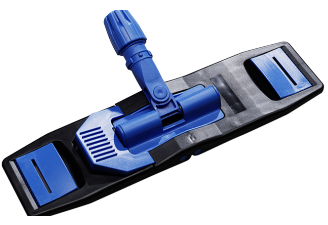
		<p>Klappbar letvægtsfremfører med låsemekanisme til mopper med flapper. Ideel til vride/pressesystem. Moppen fastlåses i begge ender af fremføreren – den forbliver fastholdt på fremføreren når den klappes sammen.</p> <p>Materiale: hård plast. Passer til Speed Clean Mop, art. nr. 2700540. Passer til NMF teleskopskafter.</p>				
Farve	Art. nr.	Størrelse	Enheds stk.	Forpakning i karton	Vægt	Vejl. udsalgspris
Sort/blå	4070020	11x40 cm	1 stk.	10 stk.	540 gram	498,02

## ErgoBend Universal, Ø20-25mm

		<p>Bøjelig enhed som gør det muligt at bruge moppen på en ergonomisk måde, eksempelvis undgå buk ved rengøring med moppe under lavthængende inventar. Ø20-25 mm.</p> <p>Materiale: aluminium. Passer til NMF teleskopskafter.</p>				
Farve	Art. nr.	Størrelse	Enheds stk.	Forpakning i karton	Vægt	Vejl. udsalgspris
Sort	42014	4x33,85 cm	1 stk	45 stk.	158 gram	214,18

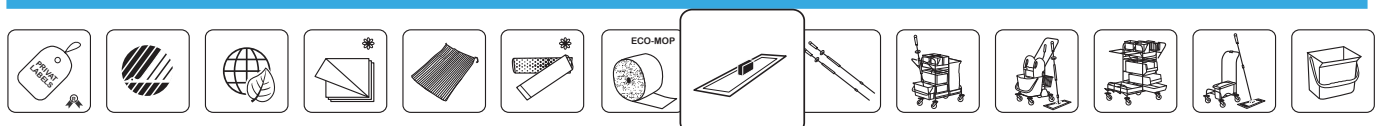

## Rustfri moppeholder, 40 cm - til Ringo System

		<p>Kraftig og yderst holdbar fremfører til Ringo- og GeniMop. Fremføreren er i rustfrit stål, derfor er den meget slidstærk og tung. Vægten sikrer en god kontakt til gulvet og optimal rengøring. Særlig velegnet til bredpresse-systemet da fremføreren er helt flad.</p> <p>Materiale: rustfrit stål.                  Passer til 40 cm lommemopper.                  Passer til NMF teleskopskafter.</p>				
Farve	Art. nr.	Størrelse	Enheds stk.	Forpakning i karton	Vægt	Vejl. udsalgspris
Rustfri stål	N-9002	10x40 cm	1 stk.	25 stk.	670 gram	372,48

## Tentax Hygiejne Mop fremfører, 60 cm - 5 mm gummisål

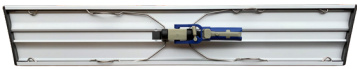
		<p>Klassisk fremfører til ECO MOP med easy-touch låsesystem. Optimal fastgørelsesmetode. Gummisålen øger moppens holdbarhed samt rengøringseffekten. Plade af aluminium og fjedre af rustfrit stål.</p> <p>Passer til Tentax Hygiejne Mop, art. nr. T-80.                  Passer til NMF teleskopskafter.</p>				
Farve	Art. nr.	Størrelse	Enheds stk.	Forpakning i karton	Vægt	Vejl. udsalgspris
Alu	T-80-F	9x57x2 cm	1 stk.	10 stk.	380 gram	242,78

## Tentax Hygiejne Mop fremfører, 120 cm - 5 mm gummisål

		<p>Klassisk fremfører til ECO MOP med easy-touch låsesystem. Optimal fastgørelsesmetode. Gummisålen øger moppens holdbarhed samt rengøringseffekten. Plade af aluminium og fjedre af rustfrit stål.</p> <p>Fremføren leveres med stabilisator på grund af bredden på fremføreren.</p> <p>Passer til Tentax Hygiejne Mop, art. nr. T-80.                  Passer til NMF teleskopskafter, dog anbefales fastlængdeskaft, art. nr. 0311.</p>				
Farve	Art. nr.	Størrelse	Enheds stk.	Forpakning i karton	Vægt	Vejl. udsalgspris
Alu	T-120-F	9x120x2 cm	1 stk.	5 stk.	1370 gram	967,59

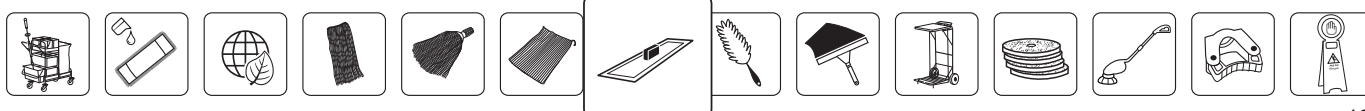

## Wet Mop holder

		<p>Klassisk Wet Mop-holder af høj kvalitet.</p> <p>Passer til NMF teleskopskafter.</p> <p>Passer til Wet Mop, art. nr. 41020 &amp; 41015.</p>				
Farve	Art. nr.	Størrelse	Enheds stk.	Forpakning i karton	Vægt	Vejl. udsalgspris
Blå	41220	40x50 cm	1 stk.	10 stk.	100 gram	110,32

## Skurepad-holder, 23 cm - til skaft

		<p>Holder til skurepad. Knæleddet ErgoBend kan anvendes.</p> <p>Materiale: Hård plast.</p> <p>Passer til Power Pad Doodlebug.</p> <p>Passer til NMF teleskopskafter.</p>				
Farve	Art. nr.	Størrelse	Enheds stk.	Forpakning i karton	Vægt	Vejl. udsalgspris
Blå	7150010.15	9,5x23x5 cm	1 stk.	10 stk.	210 gram	206,72

## Skurepad-holder, 23 cm - håndholdt

		<p>Holder med håndtag til skurepad. Anvendes eksempelvis til opskuring af vægge.</p> <p>Materiale: Hård plast.</p> <p>Passer til Power Pad Doodlebug.</p>				
Farve	Art. nr.	Størrelse	Enheds stk.	Forpakning i karton	Vægt	Vejl. udsalgspris
Blå	7150011.15	9,5x23,5x6 cm	1 stk.	10 stk.	280 gram	203,54

## Universal splitlås

		<p>Løs plasticsplit til at låse skaft fast på fremfører.</p> <p>Materiale: plast.</p>				
Farve	Art. nr.	Størrelse	Enheds stk.	Forpakning i karton	Vægt	Vejl. udsalgspris
Blå	4042-1	3,3x3,3 cm	1 stk.	10 stk.	2 gram	32,24

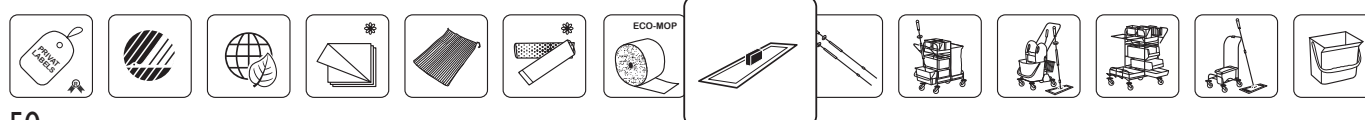





## Ultra Ergo Globe teleskopskaft

		<p>Teleskopskaft med roterbar knop og roterbart håndtag for maksimal ergonomi. Ideel til gulvrensning.</p> <p>Nyudviklet teleskopskaft i aluminium. Robust og holdbart letvægtsskaft med indvendig vridlås. Kan stilles op af væggen uden at vælte.</p> <p>Passer til alle NMF fremførere.</p>					
Farve	Art. nr.	Størrelse	Enheds stk.	Forpakning i karton	Vægt	Vejl. udsalgspris	
Sort/blå	43009	60-110cm	1 stk.	25 stk.	346 gram	215,26	
Sort/blå	44009	100-180 cm	1 stk.	25 stk.	511 gram	269,07	

## Ergo Globe teleskopskaft, 100-180 cm

		<p>Teleskopskaft med fast kugle, drypkrans samt skumhåndtag med vanddriller. Ideel til gulvrensning.</p> <p>Skaftet der har det hele. Ergonomisk teleskopskaft da kuglen gør det muligt at bruge begge hænder til rotation af skaftet. Robust og holdbart letvægtsskaft med forstærkede dele samt en tykkere aluprofil for at sikre et stærkt skaft.</p> <p>Passer til alle NMF fremførere.</p>					
Farve	Art. nr.	Størrelse	Enheds stk.	Forpakning i karton	Vægt	Vejl. udsalgspris	
Alu/blå	42009	100-180 cm	1 stk.	25 stk.	435 gram	168,60	

## Clean Plus H.B.2, 100-180 cm - 2-delt skumskafte med ekstra kraftig aluprofil

		<p>Ultralet 2-delt teleskopskaft med 2 skumgreb. Ideelt til gulvrensning.</p> <p>Teleskopskaftet i aluminium er et letvægtsskaft, men det har en tykkere aluprofil for at sikre et stærkt teleskopskaft. Indvendigt låsesystem, som er forstærket med ekstra kraftige polyamidbøsninger og låsedele. Polyamidhåndtag, der er skridsikkert ved våde hænder, og som giver et ergonomisk greb på skaftet.</p> <p>Passer til alle NMF fremførere.</p>					
Farve	Art. nr.	Størrelse	Enheds stk.	Forpakning i karton	Vægt	Vejl. udsalgspris	
Alu/blå	0317	100-180 cm	1 stk.	25 stk.	430 gram	168,60	

## Clean Plus Standard, 150 cm

		<p>Standard letvægtsskaft med skridsikkert håndtag i polyamid. Til gulvrensning.</p> <p>Stabilt og robust letvægtsskaft som sikrer god ergonomi. Skaftet er ikke justerbart.</p> <p>Passer til alle NMF fremførere. Anbefales til 120 cm Hygiejne Mop fremfører, art. nr. T-120-F.</p>					
Farve	Art. nr.	Størrelse	Enheds stk.	Forpakning i karton	Vægt	Vejl. udsalgspris	
Alu/blå	0311	150 cm	1 stk.	25 stk.	210 gram	53,81	

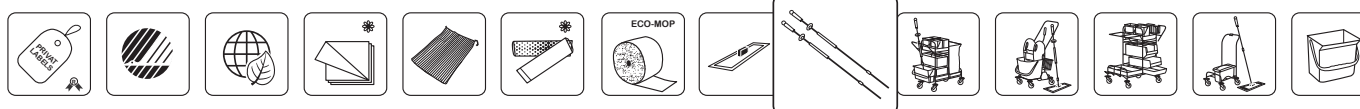

## Clean Plus H.2, 60-100 cm - ultralet 2-delt inventarskaft

		<p>Ultralet 2-delt teleskopskaft til inventarrensning. Ideelt til mindre rum samt til bord- og tavlerensning.</p> <p>Letvægtskaft i aluminium med forstærkede dele, der sikrer et robust og holdbart teleskopskaft. Indvendig låsemekanisme samt skridsikret håndtag i polyamid.</p> <p>Passer til alle NMF fremførere.</p>				
Farve	Art. nr.	Størrelse	Enheds stk.	Forpakning i karton	Vægt	Vejl. udsalgspris
Alu/blå	0312	60-100 cm	1 stk.	25 stk.	190 gram	80,72

## Clean Plus H.B.3, 70-180 cm - ultralet 3-delt inventarskaft

		<p>Ultralet 3-delt teleskopskaft til inventarrensning. Ideelt til mindre rum samt til bord- og tavlerensning.</p> <p>Letvægtskaft i aluminium med forstærkede dele, der sikrer et robust og holdbart teleskopskaft. Indvendig låsemekanisme. Polyamidhåndtag, der er skridsikret ved våde hænder, og som giver et ergonomisk greb på skaftet.</p> <p>Passer til alle NMF fremførere.</p>				
Farve	Art. nr.	Størrelse	Enheds stk.	Forpakning i karton	Vægt	Vejl. udsalgspris
Alu/blå	0314	70-180 cm	1 stk.	25 stk.	380 gram	118,39

## Ultra Ergo Buet 100-150 cm inkl. fremfører

		<p>100-150 cm buet teleskopskaft til gulvrensning, inklusiv 40 cm eller 60 cm fremfører.</p> <p>Den buede form gør det nemt at gøre rent under reoler og møbler samtidig med at ergonomiske arbejdsstillinger bevares. Teleskopskaftet har kantet knop, håndtag samt indvendig vridlås. Robust og holdbart letvægtskaft i aluminium. Kan stilles op af væggen uden at vælte på grund af den kantede knop. Da skaftet ikke går retvinklet ned i gulvet ligesom traditionelle skafter, gør det, at friktionen nedsættes markant under gulvask med dette skaft- og fremførerkoncept.</p> <p>Fås med 40 cm eller 60 cm fremfører.</p>				
Farve	Art. nr.	Størrelse	Enheds stk.	Forpakning i karton	Vægt	Vejl. udsalgspris
Alu/sort	45009	100-150 cm/ 40 cm	1 stk.	10 stk.	620 gram	512,47
Alu/sort	46009	100-150 cm/ 60 cm	1 stk.	10 stk.	680 gram	615,17

# Ultra Ergo Buet Teleskopskaft inkl. fremfører



- ✓ Undgå unødvendige buk
- ✓ Buet form = ekstremt lav friktion
- ✓ Optimerer ergonomi og arbejdsmiljø
- ✓ Helstøbt konstruktion forhindrer samling af bakterier
- ✓ Passer kun til specialdesignet fremfører (sikrer produktets funktionalitet)



Scan med din mobil og se filmen

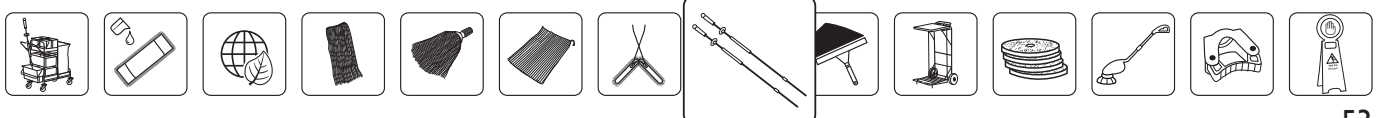

VÆLG ET JUSTERBART  
TELESKOPSKAFT  
FOR AT SIKRE  
SKAFTET PASSER TIL ALLE  
HØJDER OG  
ARBEJDSSTILLINGER

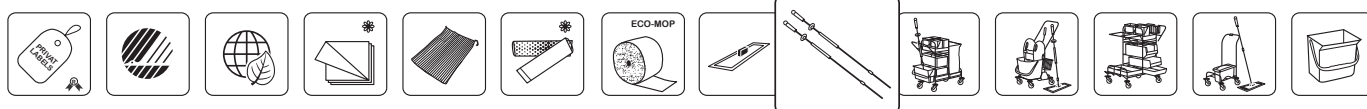



# Nordic Recycle Trolley 2.0

## Exclusive Design Line



Produceret af 78-90% genanvendt  
plast fra indsamlet forbrugeraffald  
i Europa.



## Mere end bare en **rengøringsvogn**



Skafterholdere flugter med vognen. Nyttig til smalle steder.



Diskret låsemekanik med aftagelig nøgle på alle lågerne.



Holder til i-mop op til str. XL. Køres op på holderen. Købes som tilbehør.

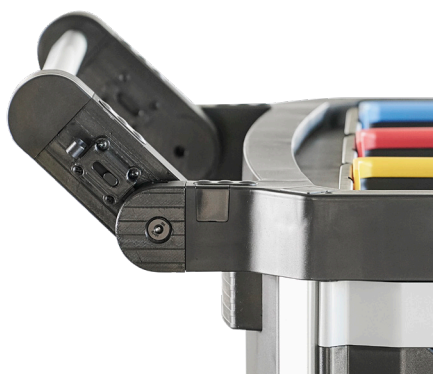

180° justerbart kørehåndtag for en ergonomisk rengøringsvogn.



Placér spandene nedsunkne eller hævet. Hæv dem for mere opbevaringsplads.

### **Nordic Recycle Trolley 2.0**

En særdeles solid vogn med en bæreevne på 300 kg., som kører ubesværet over gulvet. De store, lydsvage hjul skaber usædvanlige køreegenskaber, der gør den nem at skubbe frem og lige så nem at styre med de manøvrerbare hjul.

Serien omfatter både lukkede, delvist åbne og helt åbne modeller. De åbne modeller giver nem tilgang til rekvisitterne, og de lukkede modeller er gode til at skjule og låse ting væk.

### **Vælg NRT 2.0 ved synlig rengøring**

NRT 2.0 skiller sig ud med et eksklusivt design og et bæredygtigt materialevalg. Matsort design med farvekodede hanke på spandene sikrer en diskret og stilren rengøringsvogn. Oplagt at bruge ved synlig rengøring.

### **Stærk og holdbar**

Levetiden er minimum 10 år. Og lang levetid er et af de vigtigste parametre for et bæredygtigt produkt.

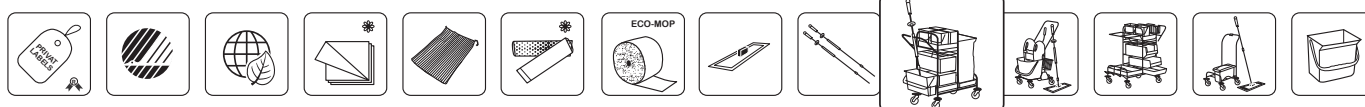

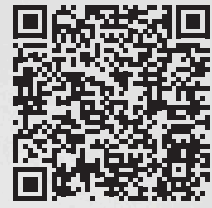

Scan og se hele  
NRT 2.0 serien



## Reducér dit CO<sub>2</sub>-aftryk

# 93% mindre udledning med NRT 2.0

Nordic Recycle Trolley serien er kendt for på unik vis at forene genanvendelighed, design og funktionalitet. Og Nordic Recycle 2.0 er ingen undtagelse. Med udvidelsen af NMF's genbrugsserie føres rengøringsvognen og servicevognen til et nyt niveau.

Fremtidens krav til rengøringsvogne findes i NRT 2.0. Serien er en kraftig og omfattende opdatering i forhold til tidligere version – alle markedsinput fra de sidste 4 år er opdateret og ændret på NRT 2.0. Vælg produkter, der kan tilpasses og udbygges, når behovet ændrer sig, produkter med lang levetid og som kan genanvendes.

### Forbrugeraffald = NRT 2.0

NRT 2.0 skiller sig ud med et eksklusivt design og et bæredygtigt materialevalg. Produceret af 78-90% genanvendt plast af indsamlet forbrugeraffald i Europa. De anvendte materialer er 100% genanvendelige, så produktet kan recirkuleres og få nyt liv.

### Stærk og holdbar

Levetiden er minimum 10 år. Og lang levetid er et af de vigtigste parametre for et bæredygtigt produkt. NRT 2.0 er et reelt bidrag til klimaet. Se CO<sub>2</sub>-besparelsen for hele serien på NMF's website.



Plastaffald fra forbrugere indsamles i Europa. Sorteres inden genanvendelse.

→ Plaster skæres op i små stykker. Sorteres for ikke at blande forskelligt plast.

→ Smeltes og formes til plastgranulat. Plaster er klar til brug i produkter.

→ Forbrugeraffald = NRT 2.0 Recirkuleret produkt af genanvendt plast.

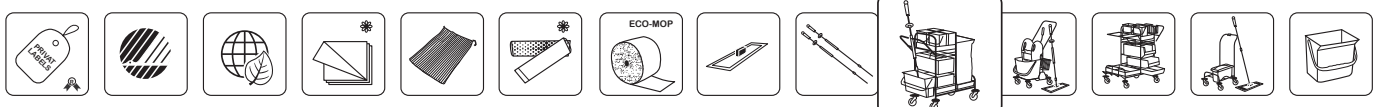

# Nordic Recycle Trolley 2.0



## Nordic Recycle Trolley 2.0, small – Exclusive Design Line

### N-1000-NRT2-S

7.445,75 DKK

Miljøbevidst, stilren og brugervenlig rengøringsvogn i NMF's eksklusiv design linje.

Solid vogn med en bæreevne på 300 kg, som kører ubesværet over gulvet. Ergonomisk vogn med 180° justerbart kørehåndtag. Konstruktion af aluminium og 2-lags plast med en levetid på min. 10 år. Fleksibel rengøringsvogn, kan ombygges efter behov on-site. Modellen har splitdør med lås og fuldt beklædte sider/bagside. Vognen leveres færdigsamlet som på billedet.

Materiale: 87% certificeret genbrugsplast indsamlet i Europa – 100% genanvendelig.

#### Nordic Recycle

N-1000-36-B/GU/R	Inventarspand blå/gul/rød, 7 liter	3x 91,40/STK
N-1000-51	Moppeskuffe, 15 liter	2x 96,54/STK
N-1000-47	Moppeboks, 40 cm	1x 114,95/STK
N-1000-33	Toolflex skafteholder	3x 91,40/STK
N-1000-34	Toolflex dobbeltkrog	1x 91,40/STK



Vægt: 21 kg

MADE OF RECYCLED PLASTIC

## Nordic Recycle Trolley 2.0, small ekskl. døre – Exclusive Design Line

### N-1000-NRT2-S2

7137,65 DKK

Miljøbevidst, stilren og brugervenlig rengøringsvogn i NMF's eksklusiv design linje.

Solid vogn med en bæreevne på 300 kg, som kører ubesværet over gulvet. Ergonomisk vogn med 180° justerbart kørehåndtag. Konstruktion af aluminium og 2-lags plast med en levetid på min. 10 år. Fleksibel rengøringsvogn, kan ombygges efter behov on-site. Modellen er inkl. side-/bagbeklædning og ekskl. døre. Vognen leveres færdigsamlet som på billedet.

Materiale: 87% certificeret genbrugsplast indsamlet i Europa – 100% genanvendelig.

#### Nordic Recycle

N-1000-36-B/GU/R	Inventarspand blå/gul/rød, 7 liter	3x 91,40/STK
N-1000-51	Moppeskuffe, 15 liter	2x 96,54/STK
N-1000-47	Moppeboks, 40 cm	1x 114,95/STK
N-1000-33	Toolflex skafteholder	3x 91,40/STK
N-1000-34	Toolflex dobbeltkrog	1x 91,40/STK

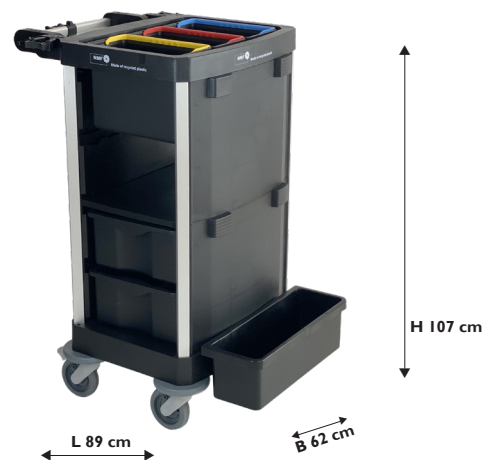

Vægt: 18 kg

MADE OF RECYCLED PLASTIC

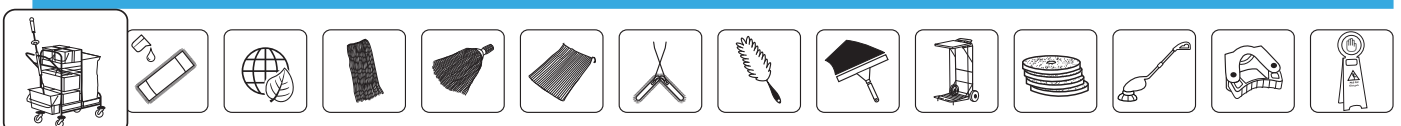

# Nordic Recycle Trolley 2.0



## Nordic Recycle Trolley 2.0, small åben model – Exclusive Design Line

### N-1000-NRT2-S3

6.521,45 DKK

Miljøbevidst, stilren og brugervenlig rengøringsvogn i NMF's eksklusiv design linje.

Solid vogn med en bæreevne på 300 kg, som kører ubesværet over gulvet. Ergonomisk vogn med 180° justerbart kørehåndtag. Konstruktion af aluminium og 2-lags plast med en levetid på min. 10 år. Fleksibel rengøringsvogn, kan ombygges efter behov on-site. Modellen er åben og let. Vognen leveres færdigsamlet som på billedet.

Materiale: 87% certificeret genbrugsplast indsamlet i Europa – 100% genanvendelig.

#### Nordic Recycle

N-1000-36-B/GU/R	Inventarspand blå/gul/rød, 7 liter	3x 91,40/STK
N-1000-51	Moppeskuffe, 15 liter	2x 96,54/STK
N-1000-47	Moppeboks, 40 cm	1x 114,95/STK
N-1000-33	Toolflex skafteholder	3x 91,40/STK
N-1000-34	Toolflex dobbeltkrog	1x 91,40/STK



Vægt: 15 kg

MADE OF RECYCLED PLASTIC

## Nordic Recycle Trolley 2.0, ultra small – Exclusive Design Line

### N-1000-NRT2-SS

3.875,00 DKK

Miljøbevidst, stilren og brugervenlig rengøringsvogn i NMF's eksklusiv design linje.

Smart og kompakt rengøringsvogn til microfiber rengøring samt indsamling af affald. Den ultra smalle vogn på bare 42 cm i bredden gør den særlig velegnet til steder med smalle døre. Modellen er åben og let. Vognen leveres færdigsamlet som på billedet.

Materiale: 87% certificeret genbrugsplast indsamlet i Europa – 100% genanvendelig.

#### Nordic Recycle

N-1000-36-B/R	Inventarspand blå/rød, 7 liter	2x 91,40/STK
N-1000-51	Moppeskuffe, 15 liter	1x 96,54/STK
N-1000-47	Moppeboks, 40 cm	1x 114,95/STK
N-1000-33	Toolflex skafteholder	3x 91,40/STK
N-1000-60	Moppestøtte	2x 220,81/STK



Vægt: 13 kg

MADE OF RECYCLED PLASTIC

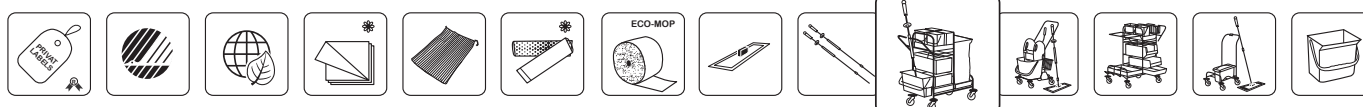

# Nordic Recycle Trolley 2.0



## Nordic Recycle Trolley 2.0, small drypvogn – Exclusive Design Line

### N-1000-NRT2-S2-D

7.324,08 DKK

Miljøbevidst, stilren og brugervenlig rengøringsvogn i NMF's eksklusiv design linje.

Solid vogn med en bæreevne på 300 kg, som kører ubesværet over gulvet. Ergonomisk vogn med 180° justerbart kørehåndtag. Konstruktion af aluminium og 2-lags plast med en levetid på min. 10 år. Fleksibel rengøringsvogn, kan ombygges efter behov on-site. Modellen er inkl. side-/bagbeklædning, ekskl. døre. Vognen leveres færdigsamlet som på billedet.

Materiale: 87% certificeret genbrugsplast indsamlet i Europa – 100% genanvendelig.

#### Nordic Recycle

N-1000-36-B/GU/R	Inventarspand blå/gul/rød, 7 liter	3x 91,40/STK
N-1000-51	Moppeskuffe, 15 liter	2x 96,54/STK
N-1000-47	Moppeboks, 40 cm	2x 114,95/STK
N-1000-33	Toolflex skafteholder	3x 91,40/STK
N-1000-34	Toolflex dobbeltkrog	1x 91,40/STK
N-9052	Dryprist, skræstillet	1x 273,96/STK
N-1000-39	22 liter moppespand inkl. metalholder	1x 457,02/STK

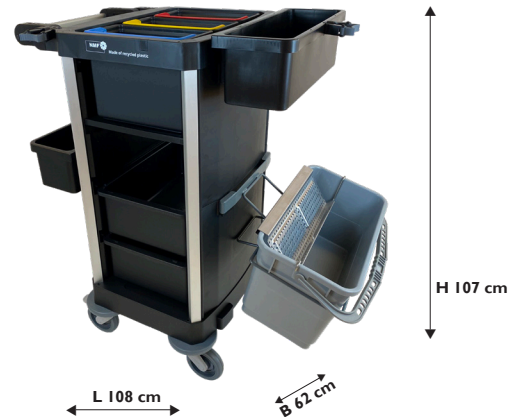

MADE OF RECYCLED PLASTIC

Vægt: 20 kg

## Nordic Recycle Trolley 2.0, small m/affaldsholder – Exclusive Design Line

### N-1000-NRT2-M2

7.856,55 DKK

Miljøbevidst, stilren og brugervenlig rengøringsvogn i NMF's eksklusiv design linje.

Solid vogn med en bæreevne på 300 kg, som kører ubesværet over gulvet. Ergonomisk vogn med 180° justerbart kørehåndtag. Konstruktion af aluminium og 2-lags plast med en levetid på min. 10 år. Fleksibel rengøringsvogn, kan ombygges efter behov on-site. Modellen har splitdør med lås. Vognen leveres færdigsamlet som på billedet. Dokumentholder/låg N-1000-56 samt låg til moppeboks N-1000-48 skal dog tilkøbes.

Materiale: 87% certificeret genbrugsplast indsamlet i Europa – 100% genanvendelig.

#### Nordic Recycle

N-1000-36-B/GU/R	Inventarspand blå/gul/rød, 7 liter	3x 91,40/STK
N-1000-51	Moppeskuffe, 15 liter	2x 96,54/STK
N-1000-47	Moppeboks, 40 cm	1x 114,95/STK
N-1000-33	Toolflex skafteholder	3x 91,40/STK
N-1000-34	Toolflex dobbeltkrog	1x 91,40/STK
N-1000-62	Poseholder 120 liter plast	1x 405,67/STK
N-1000-41	Pose med lynlås, 120 liter	1x 615,17/STK
N-1000-42	Bundramme til støtte under pose	1x 255,72/STK
N-1000-49	Låg til affaldssektion	1x 101,24/STK



MADE OF RECYCLED PLASTIC

Vægt: 24 kg

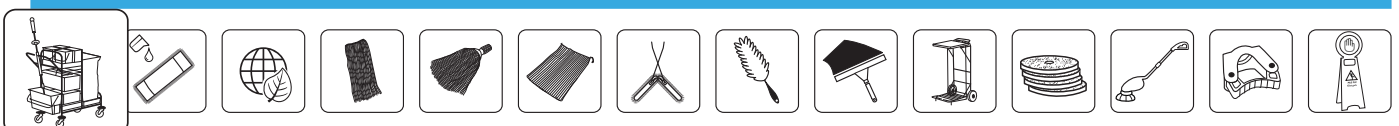

# Nordic Recycle Trolley 2.0



## Nordic Recycle Trolley 2.0, medium dobbeltdør – Exclusive Design Line

### N-1000-NRT2-M1

8.344,38 DKK

Miljøbevidst, stilren og brugervenlig rengøringsvogn i NMF's eksklusiv design linje.

Solid vogn af aluminium og 2-lags plast. Bæreevne på 300 kg. Kører ubesværet over gulvet. Ergonomisk med 180° justerbart kørehåndtag. Ombygges efter behov. Levetid: +10 år. Modellen har dobbeltdøre med lås og fuldt beklædt sider/bagside samt 2 x 70 liter holder til affaldssæk/vaskenet. Vognen leveres færdigsamlet som på billedet.

Materiale: 80% certificeret genbrugsplast indsamlet i Europa – 100% genanvendelig.

#### Nordic Recycle

N-1000-36-B/GU/R	Inventarspand blå/gul/rød, 7 liter	3x 91,40/STK
N-1000-51	Moppeskuffe, 15 liter	2x 96,54/STK
N-1000-47	Moppeboks, 40 cm	2x 114,95/STK
N-1000-33	Toolflex skafteholder	3x 91,40/STK
N-1000-34	Toolflex dobbeltkrog	1x 91,40/STK
N-1000-49	Låg til affaldssektion	1x 101,24/STK



## MADE OF RECYCLED PLASTIC

Vægt: 33 kg

## Nordic Recycle Trolley 2.0, medium – Exclusive Design Line

### N-1000-NRT2-M

8.344,38 DKK

Miljøbevidst, stilren og brugervenlig rengøringsvogn i NMF's eksklusiv design linje.

Solid vogn med en bæreevne på 300 kg. Kører ubesværet over gulvet. Ergonomisk vogn med 180° justerbart kørehåndtag. Konstruktion af aluminium og 2-lags plast med en levetid på +10 år. Fleksibel rengøringsvogn, kan ombygges efter behov. Modellen har fuldt beklædt sider/bagside, en dobbeltdør med lås og to splitdøre med lås samt 2 x 70 liter holder til affaldssæk/vaskenet. Vognen leveres færdigsamlet som på billedet. Dokumentholder/låg skal dog tilkøbes N-1000-56.

Materiale: 80% certificeret genbrugsplast indsamlet i Europa – 100% genanvendelig.

#### Nordic Recycle

N-1000-36-B/GU/R	Inventarspand blå/gul/rød, 7 liter	3x 91,40/STK
N-1000-51	Moppeskuffe, 15 liter	2x 96,54/STK
N-1000-47	Moppeboks, 40 cm	2x 114,95/STK
N-1000-33	Toolflex skafteholder	3x 91,40/STK
N-1000-34	Toolflex dobbeltkrog	1x 91,40/STK
N-1000-49	Låg til affaldssektion	1x 101,24/STK



## MADE OF RECYCLED PLASTIC

Vægt: 33 kg

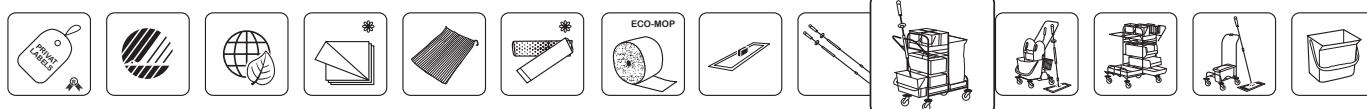



# Nordic Recycle Trolley 2.0



## Nordic Recycle Trolley 2.0, medium ekskl. døre – Exclusive Design Line

### N-1000-NRT2-M4

7.728,18 DKK

Miljøbevidst, stilren og brugervenlig rengøringsvogn i NMF's eksklusiv design linje.

Solid vogn med en bæreevne på 300 kg. Kører ubesværet over gulvet. Ergonomisk vogn med 180° justerbart kørehåndtag. Konstruktion af aluminium og 2-lags plast med en levetid på +10 år. Fleksibel rengøringsvogn, kan ombygges efter behov. Modellen har 2 x 70 liter holder til affaldssæk/vaskenet og fuldt beklædte sider. Ekskl. bagbeklædning og døre. Vognen leveres færdigsamlet som på billedet.

Materiale: 80% certificeret genbrugsplast indsamlet i Europa – 100% genanvendelig.

#### Nordic Recycle

N-1000-36-B/GU/R	Inventarspand blå/gul/rød, 7 liter	3x 89,00/STK
N-1000-51	Moppeskuffe, 15 liter	2x 96,54/STK
N-1000-47	Moppeboks, 40 cm	2x 114,95/STK
N-1000-33	Toolflex skafteholder	3x 91,40/STK
N-1000-34	Toolflex dobbeltkrog	1x 91,40/STK
N-1000-49	Låg til affaldssektion	1x 101,24/STK

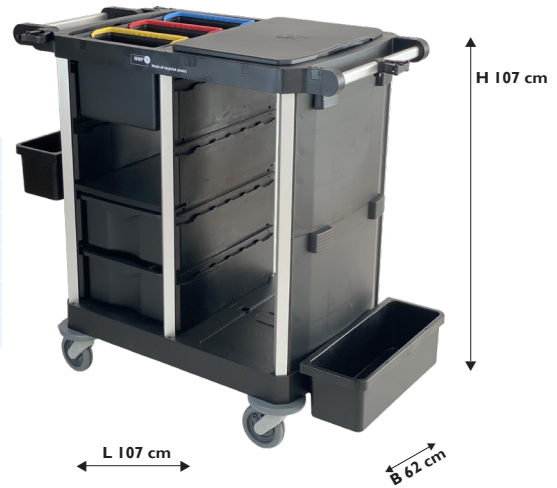

MADE OF RECYCLED PLASTIC

Vægt: 28 kg

## Nordic Recycle Trolley 2.0, medium åben model – Exclusive Design Line

### N-1000-NRT2-M5

7.337,92 DKK

Miljøbevidst, stilren og brugervenlig rengøringsvogn i NMF's eksklusiv design linje.

Solid vogn med en bæreevne på 300 kg. Kører ubesværet over gulvet. Ergonomisk vogn med 180° justerbart kørehåndtag. Konstruktion af aluminium og 2-lags plast med en levetid på +10 år. Fleksibel rengøringsvogn, kan ombygges efter behov. Modellen er helt åben og ekskl. side-/bagbeklædning og døre. 2 x 70 liter holder til affaldssæk/vaskenet medfølger. Vognen leveres færdigsamlet som på billedet.

Materiale: 80% certificeret genbrugsplast indsamlet i Europa – 100% genanvendelig.

#### Nordic Recycle

N-1000-36-B/GU/R	Inventarspand blå/gul/rød, 7 liter	3x 91,40/STK
N-1000-51	Moppeskuffe, 15 liter	2x 96,54/STK
N-1000-47	Moppeboks, 40 cm	2x 114,95/STK
N-1000-33	Toolflex skafteholder	3x 91,40/STK
N-1000-34	Toolflex dobbeltkrog	1x 91,40/STK



MADE OF RECYCLED PLASTIC

Vægt: 24 kg

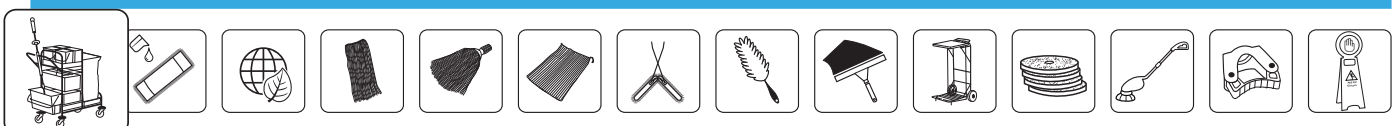

# Nordic Recycle Trolley 2.0



## Nordic Recycle Trolley 2.0, medium ekskl. døre – Exclusive Design Line

### N-1000-NRT2-M4-D

7.945,00 DKK

Miljøbevidst, stilren og brugervenlig rengøringsvogn i NMF's eksklusiv design linje.

Solid vogn med en bæreevne på 300 kg. Kører ubesværet over gulvet. Ergonomisk vogn med 180° justerbart kørehåndtag. Konstruktion af aluminium og 2-lags plast med en levetid på +10 år. Fleksibel rengøringsvogn, kan ombygges efter behov. Modellen er inkl. paneler og 2 x 70 liter holder til affaldssæk/vaskenet. Ekskl. døre og bagbeklædning. Vognen leveres færdigsamlet som på billedet.

Materiale: 80% certificeret genbrugsplast indsamlet i Europa – 100% genanvendelig.

#### Nordic Recycle

N-1000-36-B/GU/R	Inventarspand blå/gul/rød, 7 liter	3x 91,40/STK
N-1000-51	Moppeskuffe, 15 liter	2x 96,54/STK
N-1000-33	Toolflex skafteholder	3x 91,40/STK
N-1000-34	Toolflex dobbeltkrog	1x 91,40/STK
N-1000-39	22-liters moppspand inkl. holder/skrå	1x457,02/STK
N-1000-38	22-liters moppspand inkl. holder/lige	1x457,02/STK
N-9052	Dryprist, skrå	1x 273,96/STK
N-1000-60	Moppestøtte	1x 220,81/STK
N-1000-49	Låg til affaldssektion	1x 101,24/STK



Vægt: 31,7 kg

## MADE OF RECYCLED PLASTIC

## Nordic Recycle Trolley 2.0, HoReCa Large – Exclusive Design Line

### N-1000-NRT2-Hotell

9,140,30 DKK

Miljøbevidst, stilren og brugervenlig hotelvogn i NMF's eksklusiv design linje.

Gennemført vogn til daglig opfyldning og servicering på fx hoteller. Brug den til at transportere linnede, håndklæder, forsyninger eller andre praktiske ting. Mange opbevaringsmuligheder til små og store ting. Funktionelt opbygget – udnyt pladsen maksimalt. Bæreevne: 300 kg. Solid vogn, som kører ubesværet over gulvet og er nemt at styre. Ergonomisk vogn med 180° justerbart kørehåndtag. Konstruktion af aluminium og 2-lags plast med en levetid på min. 10 år. Det stilrene design og bæredygtige materialevalg efterlader et professionelt og miljørigtigt udtryk. Stor model inkl. en splitdør med lås og fuldt beklædt bagside. Vognen leveres færdigsamlet.

Materiale: 86% certificeret genbrugsplast indsamlet i Europa – 100% genanvendelig.

#### Nordic Recycle

N-1000-51	Moppeskuffe, 15 liter	2x 96,54/STK
N-1000-62	Poseholder 120 liter	2x 405,67/STK
N-1000-41	Pose med lynlås, 120 liter	2x 615,17/STK
N-1000-42	Bundramme til støtte under pose	2x 255,72/STK



Vægt: 41 kg

## MADE OF RECYCLED PLASTIC

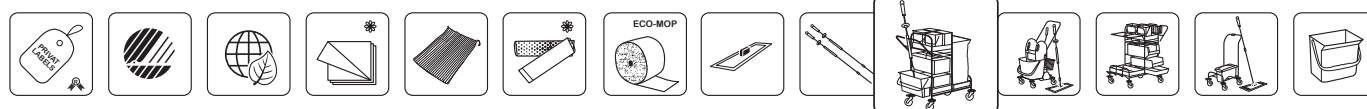

# Nordic Recycle Trolley 2.0



## Nordic Recycle Trolley 2.0, HoReCa Small – Exclusive Design Line

### N-1000-NRT2-Hotel2

8729,50 DKK

Miljøbevidst, stilren og brugervenlig hotelvogn i NMF's eksklusiv design linje.

Gennemført vogn til daglig opfyldning og servicering på fx hoteller. Brug den til at transportere linnede, håndklæder, forsyninger eller andre praktiske ting. Mange opbevaringsmuligheder til små og store ting. Funktionelt opbygget – udnyt pladsen maksimalt. Bæreevne: 300 kg. Solid vogn, som kører ubesværet over gulvet og er nemt at styre. Ergonomisk vogn med 180° justerbart kørehåndtag. Konstruktion af aluminium og 2-lags plast med en levetid på min. 10 år. Det stilrene design og bæredygtige materialevalg efterlader et professionelt og miljørigtigt udtryk. Modellen har åben front og beklædt sider/bagside. Vognen leveres færdigsamlet.

Materiale: 90% certificeret genbrugsplast indsamlet i Europa – 100% genanvendelig.

#### Nordic Recycle

N-1000-51	Moppeskuffe, 15 liter	2x 96,54/STK
N-1000-62	Poseholder 120 liter	1x 405,67/STK
N-1000-41	Pose med lynlås, 120 liter	1x 615,17/STK
N-1000-49	Låg til affaldssektion	2x 101,24/STK
N-1000-42	Bundramme til støtte under pose	1x 255,72/STK



**MADE OF RECYCLED PLASTIC**

Vægt: 38 kg

## Nordic Recycle Trolley 2.0, Service Medium I – Exclusive Design Line

### N-1000-NRT2-Service I

6.572,80 DKK

Miljøbevidst, stilren og brugervenlig servicevogn i NMF's eksklusiv design linje.

Gennemført vogn til daglig opfyldning og servicering på fx hoteller. Mange opbevaringsmuligheder til små og store ting. Udnyt pladsen maksimalt – NRT 2.0 er testet til at bære 300 kg. Aluminiumskonstruktion og 2-lagsplast sikrer en levetid på min. 10 år. De store, lydsvage hjul sammen med den solide aluminiumskonstruktion får vognen til at køre ubesværet, og den er nem at styre. Det stilrene design og bæredygtige materialevalg efterlader et professionelt og miljørigtigt udtryk. Modellen har åben front og beklædte sider/bagside. Vognen leveres færdigsamlet.

Materiale: 78% certificeret genbrugsplast indsamlet i Europa – 100% genanvendelig.

#### Nordic Recycle

N-1000-47	Moppeboks, 40 cm	2x 114,95/STK
-----------	------------------	---------------



**MADE OF RECYCLED PLASTIC**

Vægt: 27 kg

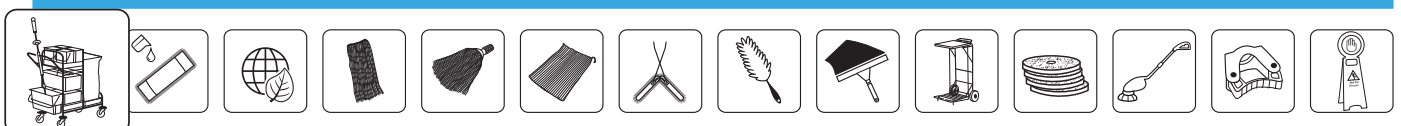

# Nordic Recycle Trolley 2.0



## Nordic Recycle Trolley 2.0, Service Medium 2 – Exclusive Design Line

### N-1000-NRT2-Service2

6.932,25 DKK

Miljøbevidst, stilren og brugervenlig servicevogn i NMF's eksklusiv design linje.

Gennemført vogn til daglig opfyldning og servicering på fx hoteller. Mange opbevaringsmuligheder til små og store ting. Udnyt pladsen maksimalt – NRT 2.0 er testet til at bære 300 kg. Aluminiumskonstruktion og 2-lagsplast sikrer en levetid på min. 10 år. De store, lydsvage hjul sammen med den solide aluminiumskonstruktion får vognen til at køre ubesværet, og den er nem at styre. Det stilrene design og bæredygtige materialevalg efterlader et professionelt og miljørigtigt udtryk. Modellen har åben front og beklædte sider/ bagside. Vognen leveres færdigsamlet.

Materiale: 83% certificeret genbrugsplast indsamlet i Europa – 100% genanvendelig.

#### Nordic Recycle

N-1000-52	Moppeskuffe, 40 liter	4x 156,41/STK
-----------	-----------------------	---------------



MADE OF RECYCLED PLASTIC

Vægt: 28 kg

## Nordic Recycle Trolley 2.0, Service Medium 3 – Exclusive Design Line

### N-1000-NRT2-Service3

7.291,70 DKK

Miljøbevidst, stilren og brugervenlig servicevogn i NMF's eksklusiv design linje.

Gennemført vogn til daglig opfyldning og servicering på fx hoteller. Mange opbevaringsmuligheder til små og store ting. Udnyt pladsen maksimalt – NRT 2.0 er testet til at bære 300 kg. Aluminiumskonstruktion og 2-lagsplast sikrer en levetid på min. 10 år. De store, lydsvage hjul sammen med den solide aluminiumskonstruktion får vognen til at køre ubesværet, og den er nem at styre. Det stilrene design og bæredygtige materialevalg efterlader et professionelt og miljørigtigt udtryk. Modellen har to dobbeltdøre med lås samt fuldt beklædte sider/bagside. Vognen leveres færdigsamlet som på billedet.

Materiale: 85% certificeret genbrugsplast indsamlet i Europa – 100% genanvendelig.

#### Nordic Recycle

N-1000-51	Moppeskuffe, 15 liter	8x 96,54/STK
-----------	-----------------------	--------------



MADE OF RECYCLED PLASTIC

Vægt: 35 kg

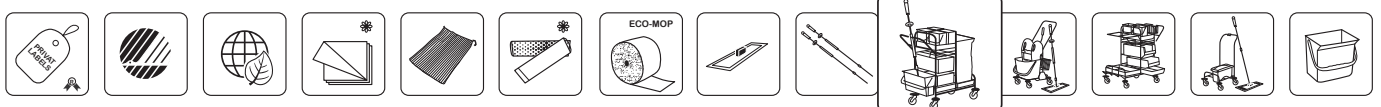

# Nordic Recycle Trolley 2.0



## Nordic Recycle Trolley 2.0, medium åben model komplet – Exclusive Design Line

### N-1000-NRT2-M5-K

8.688,40 DKK

Miljøbevidst, stilren og brugervenlig rengøringsvogn i NMF's eksklusiv design linje.

Solid vogn med en bæreevne på 300 kg. Kører ubesværet over gulvet. Ergonomisk vogn med 180° justerbart kørehåndtag. Konstruktion af aluminium og 2-lags plast med en levetid på +10 år. Fleksibel rengøringsvogn, kan ombygges efter behov. Modellen er åben og inkl. 2 x 70 liter holder til affaldssæk/vaskenet. Komplet sæt med Mikro Vision Mop system. Vognen leveres færdigsamlet som på billedet.

Materiale: 80% certificeret genbrugsplast indsamlet i Europa – 100% genanvendelig.

#### Nordic Recycle

N-1000-36-B/GU/R	Inventarspand blå/gul/rød, 7 liter	3x 91,40/STK
N-1000-51	Moppeskuffe, 15 liter	2x 96,54/STK
N-1000-47	Moppeboks, 40 cm	2x 114,95/STK
N-1000-33	Toolflex skafteholder	3x 91,40/STK
N-1000-34	Toolflex dobbeltkrog	1x 91,40/STK
3003	Clean Plus T.F. Ultralet velcrofremfører, 40 cm	1x156,06/STK
44009	Ultra Ergo Globe teleskopskaft 1-1,8 m	1x269,07/STK
FA-43-47-B	Mikro Vision Mop, 40 cm	15x 61,69/STK



Vægt: 26 kg

## MADE OF RECYCLED PLASTIC

## Nordic Recycle Trolley 2.0, medium ekskl. døre komplet – Exclusive Design Line

### N-1000-NRT2-M4-K

9.078,66 DKK

Miljøbevidst, stilren og brugervenlig rengøringsvogn i NMF's eksklusiv design linje.

Solid vogn med en bæreevne på 300 kg. Kører ubesværet over gulvet. Ergonomisk vogn med 180° justerbart kørehåndtag. Konstruktion af aluminium og 2-lags plast med en levetid på +10 år. Fleksibel rengøringsvogn, kan ombygges efter behov. Modellen har belægte sider og er inkl. 2 x 70 liter holder til affaldssæk/vaskenet. Komplet sæt med Mikro Vision Mop system. Vognen leveres færdigsamlet som på billedet.

Materiale: 80% certificeret genbrugsplast indsamlet i Europa – 100% genanvendelig.

#### Nordic Recycle

N-1000-36-B/GU/R	Inventarspand blå/gul/rød, 7 liter	3x 91,40/STK
N-1000-51	Moppeskuffe, 15 liter	2x 96,54/STK
N-1000-47	Moppeboks, 40 cm	2x 114,95/STK
N-1000-33	Toolflex skafteholder	3x 91,40/STK
N-1000-34	Toolflex dobbeltkrog	1x 91,40/STK
N-1000-49	Låg til affaldssektion	1x 101,24/STK
3003	Clean Plus T.F. Ultralet velcrofremfører, 40 cm	1x156,06/STK
44009	Ultra Ergo Globe teleskopskaft 1-1,8 m	1x269,07/STK
FA-43-47-B	Mikro Vision Mop, 40 cm	15x 61,69/STK



Vægt: 30 kg

## MADE OF RECYCLED PLASTIC

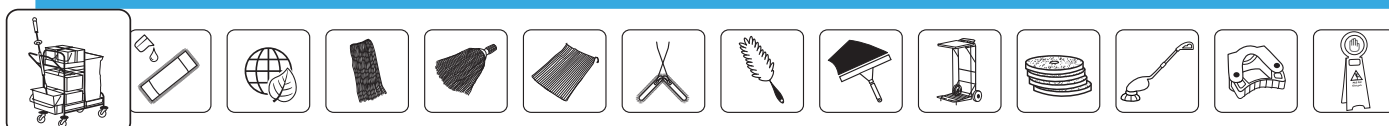

# Nordic Recycle Trolley 2.0



## Nordic Recycle Trolley 2.0, medium ekskl. døre komplet – Exclusive Design Line

### N-1000-NRT2-M4-D-K

8476,68 DKK

Miljøbevidst, stilren og brugervenlig rengøringsvogn i NMF's eksklusiv design linje.

Solid vogn med en bæreevne på 300 kg. Kører ubesværet over gulvet. Ergonomisk vogn med 180° justerbart kørehåndtag. Konstruktion af aluminium og 2-lags plast med en levetid på +10 år. Fleksibel rengøringsvogn, kan ombygges efter behov. Modellen har belædede sider og er inkl. 2 x 70 liter holder til affaldssæk/vaskenet. Vognen leveres færdigsamlet som på billedet. Komplet sæt med Damp Mop system. Materiale: 80% certificeret genbrugsplast indsamlet i Europa – 100% genanvendelig.

#### Nordic Recycle

N-1000-36-B/GU/R	Inventarspand blå/gul/rød, 7 liter	3x 91,40/STK
N-1000-51	Moppeskuffe, 15 liter	2x 96,54/STK
N-1000-33	Toolflex skafteholder	3x 91,40/STK
N-1000-34	Toolflex dobbeltkrog	1x 91,40/STK
N-1000-39	22-liters moppspand inkl. holder/skrå	1x 457,02/STK
N-1000-38	22-liters moppspand inkl. holder/lige	1x 457,02/STK
N-9052	Dryprist, skrå	1x 273,96/STK
N-1000-60	Moppestøtte	1x 220,81/STK
N-1000-49	Låg til affaldssektion	1x 101,24/STK
4042	Clean Plus P.F.M. fremfører, 40 cm	1x 214,18 /STK
44009	Ultra Ergo Globe teleskopskaft 1-1,8 m	1x 269,07/STK
4040	Clean Plus Damp mop, 40 cm	1x 48,43/STK

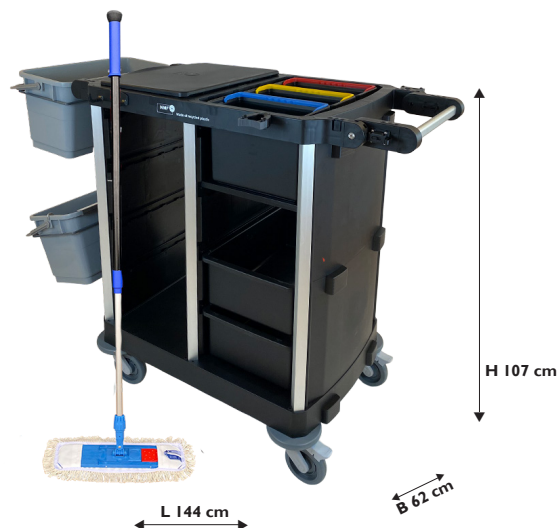

MADE OF RECYCLED PLASTIC

Vægt: 34 kg

## Nordic Recycle Trolley 2.0, ultra small komplet – Exclusive Design Line

### N-1000-NRT2-SS-K

5.225,48 DKK

Miljøbevidst, stilren og brugervenlig rengøringsvogn i NMF's eksklusiv design linje.

Smart og kompakt rengøringsvogn til microfiber rengøring samt indsamling af affald. Den ultra smalle vogn på bare 42 cm i bredden gør den særlig velegnet til steder med smalle døre. Komplet sæt med Mikro Vision Mop system. Vognen leveres færdigsamlet som på billedet.

Materiale: 87% certificeret genbrugsplast indsamlet i Europa – 100% genanvendelig.

#### Nordic Recycle

N-1000-36-B/R	Inventarspand blå/rød, 7 liter	2x 91,40/STK
N-1000-51	Moppeskuffe, 15 liter	1x 96,54/STK
N-1000-47	Moppeboks, 40 cm	1x 114,95/STK
N-1000-60	Moppestøtte	2x 220,81/STK
3003	Clean Plus T.F. Ultralet velcrofremfører, 40 cm	1x 156,06/STK
44009	Ultra Ergo Globe teleskopskaft 1-1,8 m	1x 269,07/STK
FA-43-47-B	Mikro Vision Mop, 40 cm	15x 61,69/STK



MADE OF RECYCLED PLASTIC

Vægt: 15 kg

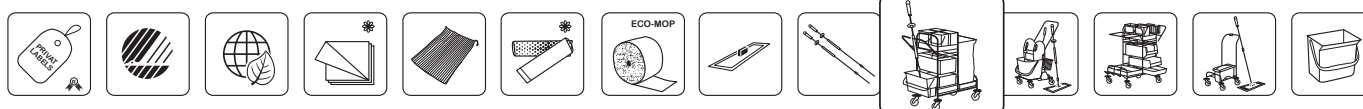

# Nordic Recycle Trolley 2.0



## Nordic Recycle Trolley 2.0, medium kildesortering (med 9 kilder) – Exclusive Design Line

### N-1000-NRT2-M-Ki

8104,52 DKK

Miljøbevidst, stilren og brugervenlig kildesorteringsvogn i NMF's eksklusiv design linje.

Solid vogn af aluminium og 2-lags plast. Bæreevne på 300 kg. Kører ubesværet over gulvet. Ergonomisk med 180° justerbart kørehåndtag. Ombygges efter behov. Levetid: +10 år. Modellen har to sæt á 2 x 70 liter holdere til affaldssæk/vaskenet samt to dobbeltdøre med lås på både for- og bagside. Vognen leveres færdigsamlet som på billedet.

Materiale: 80% certificeret genbrugsplast indsamlet i Europa – 100% genanvendelig.

#### Nordic Recycle

N-1000-51	Moppeskuffe, 15 liter	2x 96,54/STK
N-1000-47	Moppeboks, 40 cm	2x 114,95/STK
N-1000-49	Låg til affaldssektion	2x 101,24/STK



MADE OF RECYCLED PLASTIC

Vægt: 38 kg

## Nordic Recycle Trolley 2.0, small, lukket kildesortering (med 8 kilder) – Exclusive Design Line

### N-1000-NRT2-S-Ki

7.273,37 DKK

Miljøbevidst, stilren og brugervenlig kildesorteringsvogn i NMF's eksklusiv design linje.

Solid vogn med en bæreevne på 300 kg, som kører ubesværet over gulvet. Ergonomisk vogn med 180° justerbart kørehåndtag. Konstruktion af aluminium og 2-lags plast med en levetid på min. 10 år. Fleksibel rengøringsvogn, kan ombygges efter behov on-site. Modellen har 2 x 70 liter holder til affaldssæk/vaskenet samt dobbeltdør med lås på for- og bagside. Vognen leveres færdigsamlet som på billedet.

Materiale: 87% certificeret genbrugsplast indsamlet i Europa – 100% genanvendelig.

#### Nordic Recycle

N-1000-51	Moppeskuffe, 15 liter	2x 96,54/STK
N-1000-47	Moppeboks, 40 cm	1x 114,95/STK
N-1000-49	Låg til affaldssektion	1x 101,24/STK
N-1000-35	Affaldsholder til 70 liters affaldspose eller vaskenet	2x 318,37/STK



MADE OF RECYCLED PLASTIC

Vægt: 27 kg

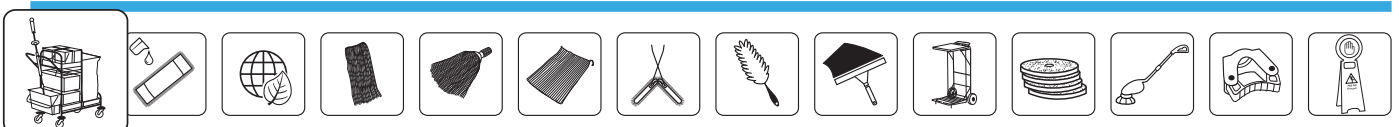

# Nordic Recycle Trolley 2.0 - reservedele

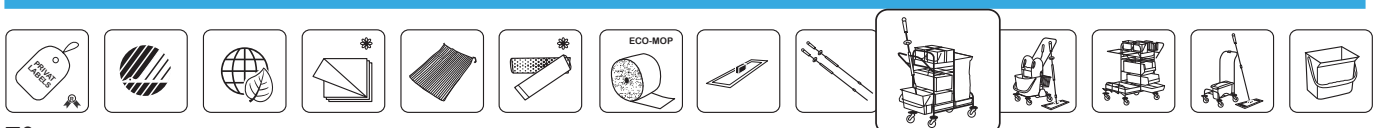



# Nordic Recycle Trolley 2.0 - reservedele



## Pose med lynlås, 120 liter

### N-1000-41

615,17 DKK

Smart 120 liters pose til rengøringsvognen NRT 2.0. Lynlåsen gør det nemt at tømme posens indhold. Passer til Hotel-vognene i NRT-serien.

Materiale: nylon  
Mål: B26xL44xH80 cm



Vægt: 640 g.

Nordic Recycle

## Bundramme til affaldspose

### N-1000-42

255,72 DKK

Platform til rekvisitter til NRT 2.0 vognserie. Passer til hele NRT-serien.

Materiale: genanvendt PP  
Mål: B42xL54xH11 cm



Vægt: 1,5 kg.

Nordic Recycle

## Affaldsholder metal, 70 liter

### N-1000-35

318,37 DKK

Affaldsholder til 70 liters affaldspose eller vaskenet. Særlig nem at montere. Passer til Hotel-vognene i NRT-serien.

Materiale: metal  
Mål: B20,4xL33xH13 cm



Vægt: 596 g.

Nordic Recycle

## Poseholder metal, 120 liter

### N-1000-57

405,67 DKK

Poseholder i metal til 120 liters affaldspose eller vaskenet. Passer til hele NRT-serien.

Materiale: metal  
- 100% genanvendelig.  
Mål: B35,5xL50,5xH17,5 cm

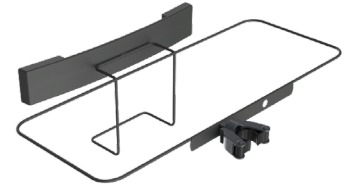

Vægt: 1,52 kg

Nordic Recycle

## Dryprist, skråtstillet

### N-9052

273,96 DKK

Skråtstillet dryprist til Ringo dryp-spand, 25 liter.

Materiale: rustfrit stål  
Mål: B15xL52,4xH8,3 cm



Vægt: 1,1 kg.

Nordic Recycle

## Moppespand, 22 liter

### N-1000-37

307,07 DKK

Grå moppespand, 22 liter. Brug den til forimprægnerede microfibermopper. Passer til hele NRT-serien.

Materiale: genanvendt PP  
- 100% genanvendelig.  
Mål: B44xL57xH27 cm



Vægt: 2,78 kg

Nordic Recycle

## Moppespand, 22 liter inkl. holder - øverst

### N-1000-38

457,02 DKK

Grå moppespand, 22 liter. Brug den til forimprægnerede microfibermopper. Holderen med moppespanden placeres øverst på vognen. Passer til hele NRT-serien.

Materiale: metal og genanvendt PP  
Mål: B44xL57xH27 cm



Vægt: 2,78 kg

Nordic Recycle

## Moppespand, 22 liter inkl. holder - nederst

### N-1000-39

457,02 DKK

Grå moppespand, 22 liter. Brug den til forimprægnerede microfibermopper. Holderen med moppespanden placeres nederst på rengøringsvognen. Passer til hele NRT-serien.

Materiale: metal og genanvendt PP  
Mål: B38xL57xH27 cm



Vægt: 2,64 kg

Nordic Recycle

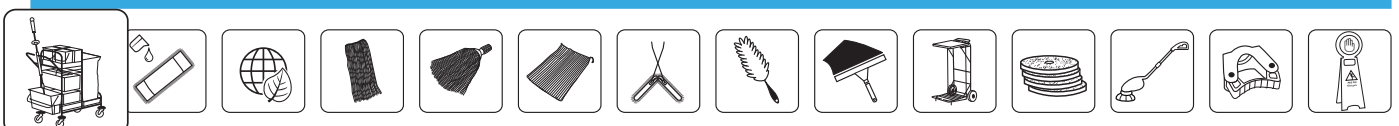

# Nordic Recycle Trolley 2.0 - reservedele



## Holder til i-mop

**N-1000-31**

**1.108,58 DKK**

Praktisk holder til at transportere en i-mop eller tilsvarende maskine. Passer til hele medium NRT-serien.

Materiale: metal  
Mål: B21xL25xH21,5 cm



Vægt: 1,87 kg

**Nordic Recycle**

## Moppestøtte

**N-1000-60**

**220,81 DKK**

Giver ekstra støtte til fremfører med moppe. Passer til hele NRT-serien.

Materiale: 75% genbrugsplast & 25% 1. generationsplast - 100% genanvendelig.  
Mål: B9xL26xH10 cm



Vægt: 0,2 kg

**Nordic Recycle**

## Rumdeler til skuffe, 20 liter

**N-1000-54**

**524,28 DKK**

Rumdeleren gør det nemt at holde ting adskilt, når det ligger i skuffen. Praktisk rumdeler til at holde orden. Passer til 20 liters skuffe – NRT 2.0.

Materiale: plast  
Mål: B28xL43xH13 cm



Vægt: 340 g.

**Nordic Recycle**

## Låg til dokumenter/ipad

**N-1000-56**

**178,70 DKK**

Praktisk låg til opbevaring af dokumenter eller Ipad på rengøringsvognen. Undgå våde dokumenter og tablet under rengøring. Passer til 20 liters skuffe – NRT 2.0.

Materiale: genanvendt PP  
Mål: B37xL51xH4,8 cm



Vægt: 840 g.

**Nordic Recycle**

## SOFT gummihjul

**N-1000-58**

**293,72 DKK**

SOFT hjulet kan med fordel påsættes på vognen, hvis vognen skal bruges på klinkegulve eller meget ujævne gulve.

Materiale: plastik/gummi  
Mål: Ø150 mm



Vægt: 0,52 kg

**Nordic Recycle**

## Skafterholder

**N-1000-33**

**91,40 DKK**

Skafterholder i genanvendt plast til NRT 2.0 rengøringsvogne i alle størrelser. Gør det nemt at have et rengøringsskaft med på vognen.

Materiale: genanvendt PP - 100% genanvendelig.  
Mål: B7,5xL8,3xH3,1 cm



Vægt: 30 g.

**Nordic Recycle**

## Dobbeltkrog til NRT 2.0

**N-1000-34**

**91,40 DKK**

Praktisk holder til diverse redskaber. Dobbeltkrog i genanvendt plast til NRT 2.0 rengøringsvogne alle størrelser. Passer til hele NRT-serien.

Materiale: genanvendt PP  
Mål: B5,5xL12,3xH4,2 cm



Vægt: 21 g.

**Nordic Recycle**

## Imprægneringsrist til skuffer

**N-1000-53**

**505,75 DKK**

Imprægneringsrist til forfugtning af microfibermopper. Gør det nemt at fordele væsken over microfibermopperne. Passer til 20 og 40 liters NR 2.0 spande.

Materiale: genanvendt PP  
Mål: B30xL46,3xH0,7 cm



Vægt: 0,40 kg.

**Nordic Recycle**

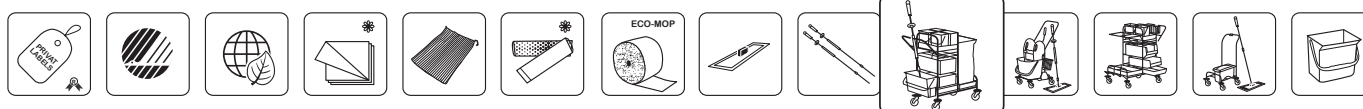

## Opbevaringlommer

### N-1000-55

395,45 DKK

10 opbevaringslommer som nemt påsættes hotelvognene. De monteres med velcrosystem i toppen, og i bunden fastsættes de med elastik. Passer til Hotel-vognene i NRT-serien.

Materiale: nylon/kanvas  
Mål: B39,5xL120xD8 cm



Vægt: 540 g.

**Nordic Recycle**

## Justerbar handskeholder

### A-320-I

116,39 DKK

Justerbar handskeholder til Nordic Recycle Trolley 2.0 serien. Holderen er nemt monteret på rengøringsvognen.

Materiale: metal  
Mål: B13,5xL26xH17,4 cm



Vægt: 1,5 kg.

**Nordic Recycle**

## Grøn inventarspand, 7 liter

### N-1000-36-G

91,40 DKK

Sort inventarspand med farvekodet hank i grøn 7 liter. Passer til hele NRT-serien.

Materiale: genanvendt PP  
Mål: B16xL30,1xH23,7 cm



Vægt: 580 g.

**Nordic Recycle**

## Blå inventarspand, 7 liter

### N-1000-36-B

91,40 DKK

Sort inventarspand med farvekodet hank i blå, 7 liter. Passer til hele NRT-serien.

Materiale: genanvendt PP  
Mål: B16xL30,1xH23,7 cm



Vægt: 580 g.

**Nordic Recycle**

## Gul inventarspand, 7 liter

### N-1000-36-GU

91,40 DKK

Sort inventarspand med farvekodet hank i gul 7 liter. Passer til hele NRT-serien.

Materiale: genanvendt PP  
Mål: B16xL30,1xH23,7 cm



Vægt: 580 g.

**Nordic Recycle**

## Rød inventarspand, 7 liter

### N-1000-36-R

91,40 DKK

Sort inventarspand med farvekodet hank i rød, 7 liter. Passer til hele NRT-serien.

Materiale: genanvendt PP  
Mål: B16xL30,1xH23,7 cm



Vægt: 580 g.

**Nordic Recycle**

## Imprægneringsrist

### N-1000-32

307,07 DKK

Imprægneringsrist til forfugning af microfiberklude. Gør det nemt at fordele væsken over microfiberkludene. Passer til 7-liters NRT 2.0 spande.

Materiale: PP  
Mål: B16xL29,7xH4,5 cm



Vægt: 182 g.

**Nordic Recycle**

## Moppespand, 40 cm

### N-1000-47

114,95 DKK

Moppespand i sort. Designet til at 40 cm microfibermopper passer perfekt i. Passer til hele NRT-serien.

Materiale: genanvendt PP  
Mål: B19xL50xH16 cm



Vægt: 860 g.

**Nordic Recycle**

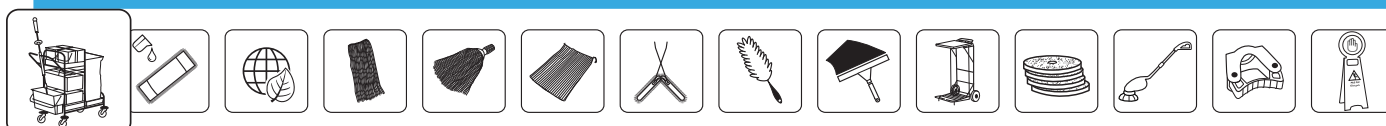

## Skuffe, 15 liter

**N-1000-51**

**96,54 DKK**

Sort skuffe, 15 liter. Kan bl.a. bruges til forberedte microfibernopper, som gør det nemt at transportere mopper uden at transportere tunge mængder vand. Passer til hele NRT-serien.

Materiale: genanvendt PP  
Mål: Indv. B29xL45xH16 cm



**Nordic Recycle**

Vægt: 1100 g.

## Skuffe, 40 liter

**N-1000-52**

**156,41 DKK**

Sort skuffe, 40 liter. Kan bl.a. bruges til forberede microfibernopper, som gør det nemt at transportere mopper uden at transportere tunge mængder vand. Passer til hele NRT-serien.

Materiale: genanvendt PP  
Mål: Indv. B29xL:45xH33 cm



**Nordic Recycle**

Vægt: 1.88 kg.

## Skuffe, 10 liter

**N-1000-61**

**78,15 DKK**

Sort skuffe, 10 liter. Kan bl.a. bruges til forberedte microfibernopper, som gør det nemt at transportere mopper uden at transportere tunge mængder vand. Passer til hele NRT-serien.

Materiale: genanvendt PP  
Mål: B29xL45xH8,5 cm



**Nordic Recycle**

Vægt: 580 g.

## Låg til moppespand 40 cm

**N-1000-48**

**340,35 DKK**

Gråt låg til moppespand 40 cm. NRT 2.0.

Materiale: genanvendt PP  
Mål: B19xL1xH82 cm



**Nordic Recycle**

Vægt: 300 g.

## Hylde sort, lille

**N-1000-50**

**83,39 DKK**

Sort hylde til NRT 2.0 small.

Materiale: genanvendt PP  
Mål: B30xL48 cm



**Nordic Recycle**

Vægt: 600 g.

## Poseholder 120 liter

**N-1000-62**

**405,67 DKK**

Sæt á poseholdere 120 liter (2 kæber). Passer til NRT 2.0 hotelvogne.

Materiale: genanvendt PP  
Mål: B42xL54xH11 cm



**Nordic Recycle**

Vægt: 1500 g.

## Bøjler til affald eller vaskenet 2x70 liters grå

**N-1000-70**

**83,75 DKK**

Sæt af bøjler til affald eller vaskenet 2x70 liter.

Materiale: genanvendt PP  
Mål: B30xL48 cm



**Nordic Recycle**

Vægt: 50 g.

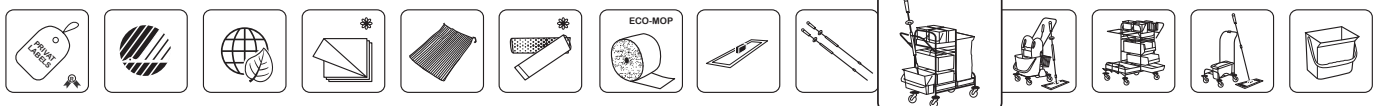



**NMF**  Made of recycled plastic

# Nordic Recycle Speed Mop



Nordic Recycle Speed Mop System 16+24 liter - komplet med vertikalpresse, skaft, moppeholder og Speed Clean Mop

## 6027030.15-K

Smart dobbelt gulvvaskeband med vertikalpresse.  
1x16l. og 1x24l. gulvspande.  
De adskilte rum adskiller det rene vand fra det beskidte.  
Teleskopskaftet er med roterbart håndtag og top, der sikrer ergonomien.  
Kæberne på vertikalpressen går helt i bund. Ø80 mm hjul.  
Komplet sæt - klar til brug.

Materiale: genanvendt PP - 100% genanvendelig.

**Nordic Recycle**

**READY-TO-USE  
COMPLETE CLEANING SYSTEM**

6027030.15	Nordic Recycle Speed Mop spand	1x 1.642,95/STK
7000023	NRT Vertikalpresse New Line	1x 584,37/STK
2700540	Speed Clean Mop, 40 cm	1x 127,09/STK
4070020	Speed Clean moppeholder, 40 cm	1x 498,02/STK
44009	Ultra Ergo Globe teleskopskaft 1-1,8 m	1x 269,07/STK

**MADE OF RECYCLED PLASTIC**



Nordic Recycle Speed Mop System, 2x25 liter - komplet med vertikalpresse, skaft, moppeholder og Speed Clean Mop

## 7009250.15-K

Robust gulvvaskevogn med stor vandkapacitet.  
2x25l. gulvspande.  
Teleskopskaftet er med roterbart håndtag og top, der sikrer ergonomien.  
Kæberne på vertikalpressen går helt i bund.  
Komplet sæt - klar til brug.

Materiale: genanvendt PP - 100% genanvendelig.

**Nordic Recycle**

**READY-TO-USE  
COMPLETE CLEANING SYSTEM**

7009250.15	Gulvvaskevogn inkl. vertikalpresse	1x 1.376,94/STK
2700540	Speed Clean Mop, 40 cm	1x 127,09/STK
4070020	Speed Clean moppeholder, 40 cm	1x 498,02/STK
44009	Ultra Ergo Globe teleskopskaft 1-1,8 m	1x 269,07/STK

**MADE OF RECYCLED PLASTIC**

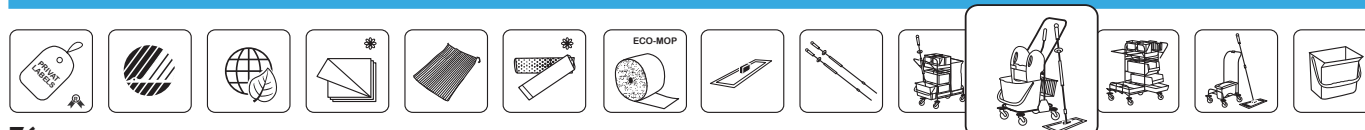

# Nordic Recycle Speed Mop



Nordic Recycle Speed Mop System, 1x25 liter - komplet med vertikalpresse, skaft, moppeholder og Speed Clean Mop

## E-101-K

2.633,47 DKK

Handy gulvaskevogn med et solidt kørehåndtag, der gør den nem at bruge.  
1x25 liter gulvspand.  
Teleskopskaftet er med roterbart håndtag og top, der sikrer ergonomien.  
Kæberne på vertikalpressen går helt i bund.  
Komplet sæt - klar til brug.

Materiale: genanvendt PP - 100% genanvendelig.

**Nordic Recycle**

**READY-TO-USE  
COMPLETE CLEANING SYSTEM**

E-101	Gulvaskevogn inkl. vertikalpresse	1x 1.693,14/STK
4070020	Speed Clean moppeholder, 40 cm	1x 498,02/STK
2700540	Speed Clean Mop, 40 cm	1x 127,09/STK
44009	Ultra Ergo Globe teleskopskaft 1-1,8 m	1x 269,07/STK

**MADE OF RECYCLED PLASTIC**



Nordic Recycle Speed Mop Kombi - komplet med vertikalpresse, skaft, moppeholder og Speed Clean Mop

## E-325-K

4,100,80 DKK

Stabil og robust vogn med sækkeholder, spande til gulvask og til inventarrensning.  
Hjul: bag Ø90 mm, for Ø80 mm.  
2x7 liter inventarspande. 1x25 liter gulvspand. Sækkeholder til 90l. affaldspose (standard).  
Teleskopskaftet er med roterbart håndtag og top, der sikrer ergonomien.  
Kæberne på vertikalpressen går helt i bund.  
Komplet sæt - klar til brug.

Materiale: genanvendt PP - 100% genanvendelig.

**Nordic Recycle**

**READY-TO-USE  
COMPLETE CLEANING SYSTEM**

E-325	Kombivogn inkl. vertikalpresse	1x 3.160,47/STK
4070020	Speed Clean moppeholder, 40 cm	1x 498,02/STK
2700540	Speed Clean Mop, 40 cm	1x 127,09/STK
44009	Ultra Ergo Globe teleskopskaft 1-1,8 m	1x 269,07/STK

**MADE OF RECYCLED PLASTIC**

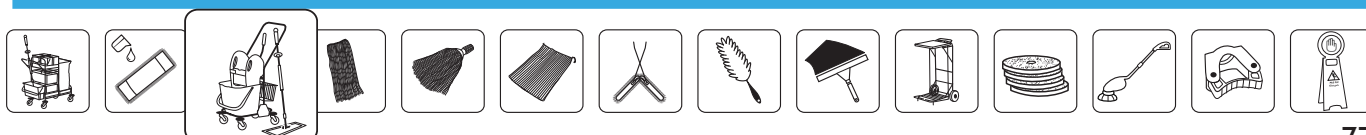

# Nordic Recycle Speed Mop



## Nordic Recycle Speed Mop vogn, 1x15 liter

**E-101**

**1.693,14 DKK**

Handy gulvvaskevogn med et solidt kørehåndtag, der gør den nem at bruge. Kæberne på vertikalpressen går helt i bund. 1x25 liter gulvspand.

Materiale: genanvendt PP - 100% genanvendelig.

**Nordic Recycle**



B 46 cm

L 65 cm

H 55 cm

Vægt: 8,1 kg

## Nordic Recycle Kompakt kombivogn

**E-325**

**3.160,47 DKK**

Stabil og robust vogn med sækkeholder. Hjul: bag Ø90 mm, for Ø80 mm. 2x7 liter inventar-spande. 1x15l. og 10l. gulvspande. Sækkeholder til 90l. affaldspose cm (standard). Kæberne på vertikalpressen går helt i bund.

Materiale: genanvendt PP - 100% genanvendelig.

**Nordic Recycle**



B 44 cm

L 92 cm

H 102 cm

Vægt: 11,8 kg

## Speed Clean moppeholder, 40 cm

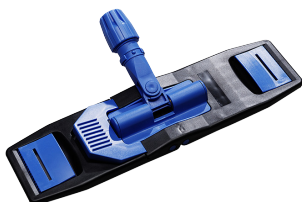

Klapbar moppefremfører med låsemekanisme til mopper med flapper. Ideel til vride/pressesystem. Når moppen er monteret fast på fremføreren, hænger moppen fast i begge ender af fremføreren – også når fremføreren klappes sammen. Udmærker sig ved sin lave vægt.

Materiale: hård plast.  
Passer til NMF teleskopskafter.  
Passer til Speed Clean Mop, art. nr. 2700540.

Farve	Art. nr.	Størrelse	Enheds stk.	Forpakning i karton	Vægt	Vejl. udsalgspris
Sort/blå	4070020	11x40 cm	1 stk.	10 stk.	540 gram	498,02

## Nordic Recycle Speed Clean Mop, 40 cm - med flapper



Første moppe nogensinde som er produceret af genanvendt polyester - Global Recycled Standard certificeret. Opsamler og fastholder snavs med de lukkede løkker. Anvendes på alle gulvtyper. Holdbar moppe til vertikalpresse. God vaske- og opslugningsevne. Med flapper, så den kan bruges i en vertikalpresse uden at falde af. Flapper af fiberforstærket nylon.

Materiale: 100% genanvendt polyester.  
Passer til Speed Clean moppeholder, art. nr. 4070020.



**Nordic Recycle**

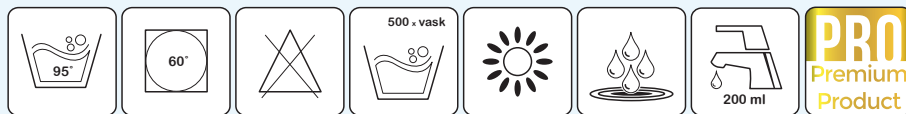

Farve	Art. nr.	Størrelse	Enheds stk.	Forpakning i karton	Vægt	Vejl. udsalgspris
Hvid/blå	2700540	13,5x43 cm	1 stk.	50 stk.	150 gram	127,09

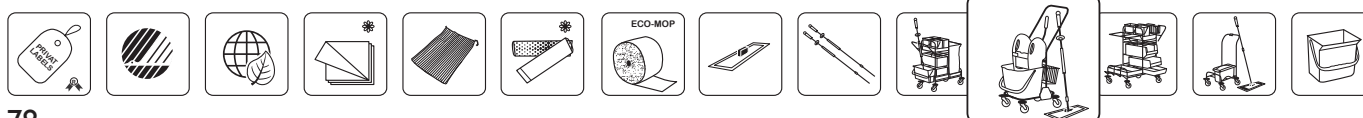



# Nordic Recycle Speed Mop

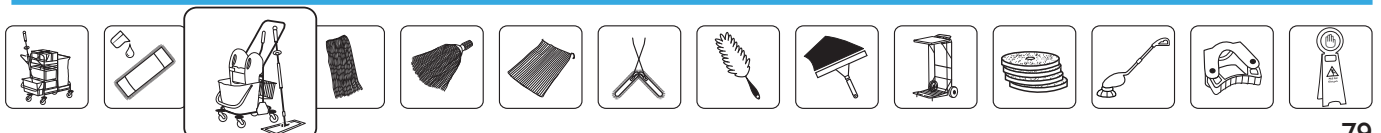

## READY-TO-USE COMPLETE CLEANING SYSTEM

### Hvorfor vælge ready-to-use?

1. Vognen leveres  
**100% samlet og klar til brug**
2. Brug ikke tid på at udvælge  
**Systemet er sammensat**
3. Nemt at præsentere for kunder  
**Match kundens præcise behov**
4. Undgå at overse små dele  
**Alle komponenter er inkluderet**

Basisvogn til drypsystem - komplet med skaft, spande, fremfører og 1 Clean Plus Damp Mop

#### N-804-D

Smart, lille basis rengøringsvogn til drypsystem. Med 2x6 liter farvekodet spande samt stor sækkeholder. Den perfekte vogn til steder hvor der behov for en lille rengøringsvogn. Lydsvage hjul. Vogn er monteret med 100 mm gummihjul med indvendige kuglelejer.  
Vognstel: rustfrit stål.

## READY-TO-USE COMPLETE CLEANING SYSTEM

3.809,39 DKK

N-810	Vognbase	1x 1.587,82/STK
535-I	Toolflex til rørfix, sort, 20-30 mm	2x 23,49/STK
540-22-I	Toolflex rørfix rør, sort, til 22 mm rør	2x 17,30/STK
PLN-06-B	Ringo plastspand 6 liter, blå	1x 99,09/STK
PLN-06-R	Ringo plastspand 6 liter, rød	1x 99,09/STK
N-9066	Rustfri ramme til PLN-I5-BR	1x 290,91/STK
N-3036	Skafterholder, rustfri	1x 69,65/STK
PLN-25-R	Ringo plastspand 25 liter, rød	1x 247,90/STK
N-9052	Dryrist til Ringo drypspand, 25 liter	1x 273,96/STK
N-3331	Rustfri ramme til Ringo plastspand, 25 liter	1x 395,01/STK
44009	Ultra Ergo Globe teleskopskaft 1-1,8 m	1x 269,07/STK
4042	Clean Plus P.F.M, 40 cm klappremfører m. magnet	1x 214,18/STK
4040	Clean Plus Damp Mop, 40 cm	1x 48,43/STK
V-4162-H	Vaskenet stormasket 41x62 cm, hvid	1x 96,08/STK



Vægt: 12 kg

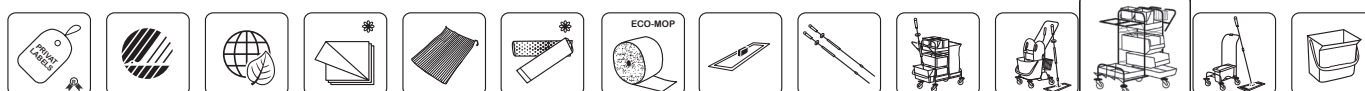

## Mikro Vision Mop System - komplet med skaft, spand, fremfører og 15 Mikro Vision mopper

### MV-100

Enkelt mikrofibersystem - klar til brug. Letter den hurtige rengøring. Teleskopskaftet er med roterbart håndtag og top, der sikrer ergonomien. Kan også bruges til High Performance mopper, 40 cm (art. nr. FX-40-110).

1.919,48 DKK

## READY-TO-USE COMPLETE CLEANING SYSTEM

0B003215	Hermetic Boks til 40 cm mopper - 20 liter	1x 266,30/STK
44009	Ultra Ergo Globe teleskopskaft 1-1,8 m	1x 269,07/STK
3003	Clean Plus T.F. Ultralet velcrofremfører, 40 cm	1x 156,06/STK
FA-43-47-B	Mikro Vision Mop, 40 cm	15x 61,69/STK



Mål: B 23 cm L 54 cm H 26,5 cm Vægt: 3,2 kg

## Ringo kompakt gulvaskevogn - komplet med skaft, spande, fremfører og 1 TenHy Mighty Mop

### N-401-K

Gennemført gulvaskevogn med fodbetjent presse. Rustfri rengøringsvogn med Ringo Super gulvaskesystem. Ø100 mm hjul. Vognstel: rustfrit stål.

6.263,24 DKK

## READY-TO-USE COMPLETE CLEANING SYSTEM

N-401	Ringo Kompakt rengøringsvogn inkl. bredpresse	1x 5.476,91/STK
N-9002	Rustfri moppeholder, 40 cm	1x 372,48/STK
44009	Ultra Ergo Globe teleskopskaft 1-1,8 m	1x 269,07/STK
FJ-40-130	GeniMop 40 cm, 130 gram	1x 106,19/STK



Vægt: 16,5 kg

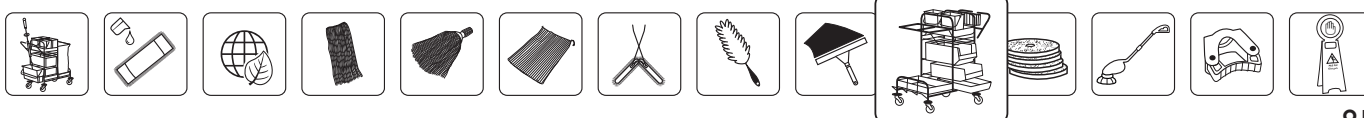

# Bredpressevogne



## Ringo Kompakt bredpressevogn - med skafteholder

### N-404

6.942,57 DKK

Kompakt rengøringsvogn med god plads på vognen. Til bredpressesystem. Bagerste sækkestativ/spandeholder kan udskiftes med stor åbning til standardsække (70x110 cm). Hvis bagerste spande (10 l.) ikke benyttes, kan sækkestativet fastholde 2 stk. store sække. Ø100 mm hjul. Højdejusterbar top.

Følgende spande medfølger:

- 2x10 liters spand
- 2x6 liters spand
- 1x15 liters spand
- 1x25 liters spand

Vognstel: rustfrit stål.

N-404	Ringo Kompakt bredpressevogn	1x6.942,57/STK
N-9066	Rustfri ramme til PLN-15-BR	1x 290,91/STK
N-3036	Rustfri skafteholder til kurv	1x 69,65 STK



Vægt: 26 kg

## Ringo kompakt bredpressevogn - komplet med skaft, spande, fremfører og 1 Tenhy Mighty Mop

### N-404-K

7.339,90 DKK

Kompakt rengøringsvogn med god plads på vognen. Bagerste sækkestativ/spandeholder kan udskiftes med stor åbning til standardsække (70x110 cm). Hvis bagerste spande (10 l.) ikke benyttes, kan sækkestativet fastholde 2 store sække. Ø100 mm hjul. Højdejusterbar top. Vognstel: rustfrit stål.

Følgende spande medfølger:

- 2x10 liters spand
- 2x6 liters spand
- 1x15 liters spand
- 1x25 liters spand

## READY-TO-USE COMPLETE CLEANING SYSTEM

N-404	Ringo Kompakt bredpressevogn	1x6.942,57/STK
44009	Ultra Ergo Globe teleskopskaft 1-1,8 m	1x 269,07/STK
N-9002	Rustfri moppeholder, 40 cm	1x 372,48/STK
FJ-40-130	GeniMop 40 cm, 130 gram	1x 106,19/STK
PLN-06-G	Ringo plastspand 6 liter, grøn	1x 99,09/STK
PLN-06-GU	Ringo plastspand 6 liter, gul	1x 99,09/STK
N-9066	Rustfri ramme til PLN-15-BR	1x 290,91/STK
N-3036	Rustfri skafteholder til kurv	1x 69,65 STK



Vægt: 28,2 kg

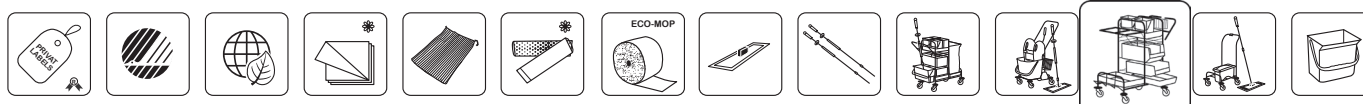

# Sådan forbereder du dine mopper korrekt



## Step 1

Læg først mopperne oven på hinanden i boksen.



## Step 2

Bland rengøringsmiddel og vand i korrekt mængde. Hæld herefter væsken på mopperne.



## Step 4

Vend boksen om, således at væsken bliver jævnt doseret på alle mopper. Herefter er mopperne forimprægneret og klar til brug.

## Step 3

Sæt låget på boksen og tryk til for at sikre, at låget sidder rigtigt fast.

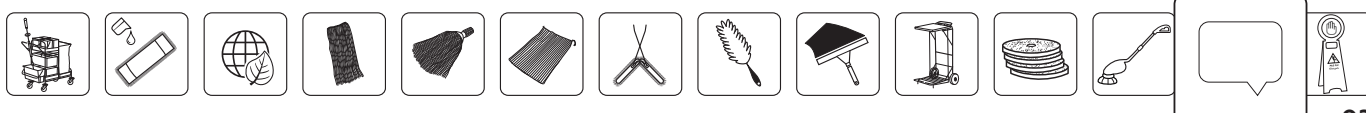

## Hermetic Boks til 40 cm mopper - 10 liter



Smart 10 liters moppeboks med låg. Bruges til at forberede 40 cm mopper. Mopperne lægges ned i spanden eller stilles på højkant. Herefter doseres den rette vandmængde til den pågældende moppe. Boksen holder mopperne fugtige/våde i op til 12 timer før anvendelse. Boksen kan med fordel også bruges efter forimprægning i vaskemaskine. Hjul kan påsættes, art. nr. 00003484.

Materiale: hård plast.

Farve	Art. nr.	Størrelse	Enheds stk.	Forpakning i karton	Vægt	Vejl. udsalgspris
Blå	0B003225	26x57x20 cm	1 stk.	5 stk.	1,25 kg	301,97

## Hermetic Boks til 40 cm mopper - 20 liter



Smart 20 liters moppeboks med låg. Bruges til at forberede 40 cm mopper. Mopperne lægges ned i spanden eller stilles på højkant. Herefter doseres den rette vandmængde til den pågældende moppe. Boksen holder mopperne fugtige/våde i op til 12 timer før anvendelse. Boksen kan med fordel også bruges efter forimprægning i vaskemaskine. Hjul kan påsættes, art. nr. 00003484.

Materiale: hård plast.

Farve	Art. nr.	Størrelse	Enheds stk.	Forpakning i karton	Vægt	Vejl. udsalgspris
Blå	0B003215	26x57x27 cm	1 stk.	4 stk.	1,4 kg	319,56

## Træningsvideo

Online metodekort med vejledning til dosering af mopper kan ses og downloades via QR-koden eller [www.nordiskmicrofiber.dk/video/](http://www.nordiskmicrofiber.dk/video/)



Scan og se videoen

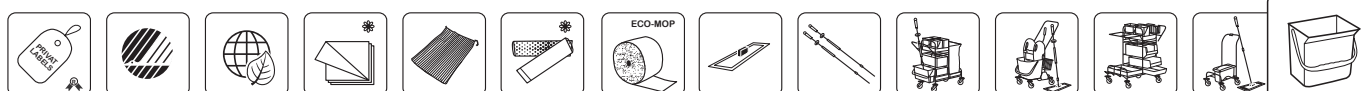
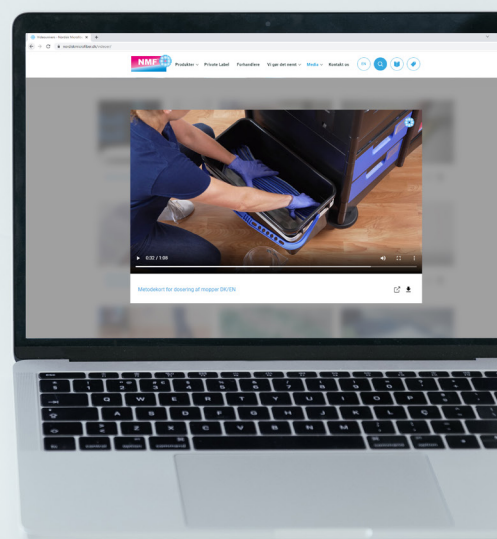

# Rengøringspande og beholdere



## Ringo plastspand, 6 liter

		<p>Rød rengøringspand. Kapacitet: 6 liter. Muligt at købe låg til, art. nr. PLN-06-LID.</p> <p>Materiale: hård plast.</p>				
Farve	Art. nr.	Størrelse	Enheds stk.	Forpakning i karton	Vægt	Vejl. udsalgspris
Rød	PLN-06-R	18,2x26x23,5 cm	1 stk.	1 stk.	400 gram	99,09

## Ringo plastspand, 6 liter

		<p>Gul rengøringspand. Kapacitet: 6 liter. Muligt at købe låg til, art. nr. PLN-06-LID.</p> <p>Materiale: hård plast.</p>				
Farve	Art. nr.	Størrelse	Enheds stk.	Forpakning i karton	Vægt	Vejl. udsalgspris
Gul	PLN-06-GU	18,2x26x23,5 cm	1 stk.	1 stk.	400 gram	99,09

## Ringo plastspand, 6 liter

		<p>Blå rengøringspand. Kapacitet: 6 liter. Muligt at købe låg til, art. nr. PLN-06-LID.</p> <p>Materiale: hård plast.</p>				
Farve	Art. nr.	Størrelse	Enheds stk.	Forpakning i karton	Vægt	Vejl. udsalgspris
Blå	PLN-06-B	18,2x26x23,5 cm	1 stk.	1 stk.	400 gram	99,09

## Ringo plastspand, 6 liter

		<p>Grøn rengøringspand. Kapacitet: 6 liter. Muligt at købe låg til, art. nr. PLN-06-LID.</p> <p>Materiale: hård plast.</p>				
Farve	Art. nr.	Størrelse	Enheds stk.	Forpakning i karton	Vægt	Vejl. udsalgspris
Grøn	PLN-06-G	18,2x26x23,5 cm	1 stk.	1 stk.	400 gram	99,09



## Låg til Ringo plastspand, 10 liter

		Transparent plastlåg til Ringo plastspand, 10 liter (art. nr. PLN-10-B og PLN-10-R). Materiale: genanvendeligt plast.				
Farve	Art. nr.	Størrelse	Enheds stk.	Forpakning i karton	Vægt	Vejl. Udsalgspris
Klar plast	PLN-10-LID	23,2x31,5 cm	1 stk.	1 stk.	150 gram	138,56

## Låg til Ringo plastspand, 6 liter

		Transparent plastlåg til Ringo plastspand, 6 liter (art. nr. PLN-06-B, -R, -G, -GU). Materiale: genanvendeligt plast.				
Farve	Art. nr.	Størrelse	Enheds stk.	Forpakning i karton	Vægt	Vejl. udsalgspris
Hvid	PLN-06-LID	18,2x26x2 cm	1 stk.	1 stk.	150 gram	100,98

## Ringo plastspand, 10 liter

		Ringo plastspand fås i rød og i blå. Kapacitet: 10 liter. Muligt at købe låg til, art. nr. PLN-10-LID. Materiale: genanvendelig plast.				
Farve	Art. nr.	Størrelse	Enheds stk.	Forpakning i karton	Vægt	Vejl. udsalgspris
Rød	PLN-10-R	25x31,5x24 cm	1 stk.	1 stk.	560 gram	136,61
Blå	PLN-10-B	25x31,5x24 cm	1 stk.	1 stk.	560 gram	136,61

## Doseringsmåler

		Doseringsmåleren sikrer, at mopper og klude bliver doseret rigtigt, når de skal forberedes før rengøring. Den letter ganske enkelt arbejdet med at dosere mopperne korrekt. Og korrekt dosering er altafgørende for at opnå det højeste rengøringsresultat. Det har nemlig stor betydning, hvis moppen er: For tør – så er rengøringens kvalitet lavere For våd – så er rengøringens kvalitet lavere Vil du sikre dig det bedste rengøringsresultat hver gang, så er doseringsmåleren løsningen.				
Farve	Art. nr.	Størrelse	Enheds stk.	Forpakning i karton	Vægt	Vejl. udsalgspris
Transparent	PLN-2000-T	200 ml	1 stk.	180 stk.	318 gram	123,77

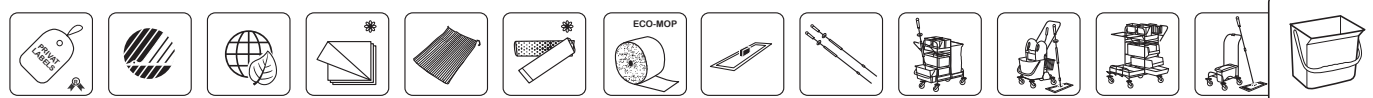





# Rengøringspande og beholdere

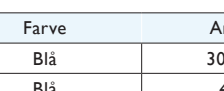

## Vindy MicroRoll - til klude og tynde mopper

		<p>4550</p> <p>Smart lille rullepresse til microfiberklude og tynde microfiber mopper. Kapacitet, spand: 12 liter. Består af rullepressespand (art. nr. 3001167) og rullepresse (art. nr. 4550).</p> <p>Materiale: genanvendeligt plast &amp; metaldele.</p>				
		<p>3001167</p>				
Farve	Art. nr.	Størrelse	Enheds stk.	Forpakning i karton	Vægt	Vejl. udsalgspris
Blå	3001167	12 liter	1 stk.	1 stk.	-	88,94
Blå	4550	-	1 stk.	1 stk.	-	763,28

## Universal gulvaskespand, 15 liter

		<p>Sort universal gulvaskespand med farvekodet hank i rød.</p> <p>Kapacitet: 15 liter.</p> <p>Muligt at købe låg til, art. nr. PLN-15-LID.</p> <p>Materiale: 75% genbrugsplast &amp; 25% 1. generationsplast - 100% genanvendelig.</p>				
Farve	Art. nr.	Størrelse	Enheds stk.	Forpakning i karton	Vægt	Vejl. udsalgspris
Sort/rød	PL-15-R	34,5x35,85x29 cm	1 stk.	1 stk.	1200 gram	119,58
Sort/blå	PL-15-B	34,5x35,85x29 cm	1 stk.	1 stk.	1200 gram	119,58

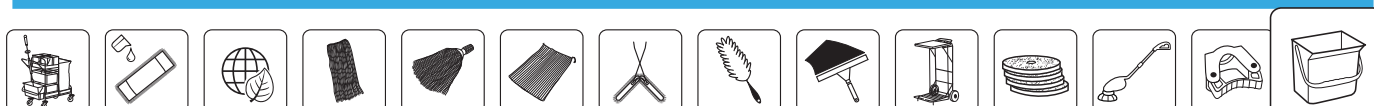

## Plastbakke med holder - plads til 3 flasker kemi

		Kemibakke med hank. Praktisk holder til 3 flasker kemi og med ekstra plads til microfiberklude.				
Farve	Art. nr.	Størrelse	Enheds stk.	Forpakning i karton	Vægt	Vejl. udsalgspris
Grå	H-3518E	33,5x27,5x25 cm	1 stk.	1 stk.	430 gram	169,78

## Låg til Ringo plastspand, 15 liter

		Transparent plastlåg til Ringo plastspand, 15 liter (art. nr. PLN-15-BR). Materiale: genanvendelig plast.				
Farve	Art. nr.	Størrelse	Enheds stk.	Forpakning i karton	Vægt	Vejl. udsalgspris
Klar plast	PLN-15-LID	23,5x52x2 cm	1 stk.	10 stk.	350 gram	242,99

## Ringo plastspand, 15 liter

		Blå plastspand til microfibersystem i velcro. Kapacitet: 15 liter. Materiale: genanvendeligt plast.				
Farve	Art. nr.	Størrelse	Enheds stk.	Forpakning i karton	Vægt	Vejl. udsalgspris
Blå	PLN-15-BR	23x54x26,5 cm	1 stk.	10 stk.	1100 gram	256,25

## Ringo plastspand, 25 liter

		Rød drypspand til Dryp Mop System. Kapacitet: 25 liter. Følgende passer til drypspanden: Skråttillet dryprist, art. nr. N-9052. Materiale: genanvendelig plast.				
Farve	Art. nr.	Størrelse	Enheds stk.	Forpakning i karton	Vægt	Vejl. udsalgspris
Rød	PLN-25-R	32x55,5x26,5 cm	1 stk.	1 stk.	1400 gram	247,91

## Drypspand Komplet, 28 liter - med rist og hjul

		Smart og kraftig drypspand med rist og hjul. Ideel til gulvrensning af mindre arealer, hvor en rengøringsvogn ikke er en mulighed. Kapacitet: 28 liter. Materiale: hård plast.				
Farve	Art. nr.	Størrelse	Enheds stk.	Forpakning i karton	Vægt	Vejl. udsalgspris
Blå	PL-28-K	32x57x35,5 cm	1 stk.	10 stk.	2 kg	524,13
<b>Dele:</b>						
Hjul til drypkar	00003484	50 mm	1 stk.	200 stk.	0,5 kg	43,95
Dryprist til spand	0B003154	53x18 cm	1 stk.	20 stk.	0,5 kg	152,61
Drypspand blå	0B003210	28 liter	1 stk.	10 stk.	1 kg	195,72



## Påfyldningslange - til opfyldning af spande

		Smart slange til opfyldning af spande. Den tykke ende monteres uden på vandhanen.  Materiale: rustfrit stål/genanvendeligt plast.				
Farve	Art. nr.	Størrelse	Enheds stk.	Forpakning i karton	Vægt	Vejl. udsalgspris
Rustfrit stål	7009300	100 cm	1 stk.	10 stk.	400 gram	343,47

## Gulv Squeegee

Gulvskraber med gummi.  
 Findes i 3 størrelser.



71.510.200.101	Gulv Squeegee med hvid gummi 45 cm	150,88 DDK
71.510.210.101	Gulv Squeegee med hvid gummi 55 cm	173,35 DDK
71.510.220.101	Gulv Squeegee med hvid gummi 75 cm	234,31 DDK

## Signalskilt med tekst, 1 stk.

1 stk. signalskilt til at gøre opmærksom på  
 nyvasket gulv med teksten  
 "Pas på! Glat gulv".

Anvendes steder, hvor  
 mennesker færdes, inden gulvet er tørt  
 efter gulvvask. Skiltet kan klappes sammen  
 og er derfor let at opbevare, når det ikke er i  
 brug. Kan medbringes på rengøringsvognen.

Bemærk, prisen er eksklusiv:  
 Skilt med hånd i toppen (art. nr. 7003035.02).  
 Kæde, 2 meter (art. nr. 7003232.03).  
 De skal bestilles særskilt.



7003034.08	Signalskilt med tekst (1 stk.), nederste del: "Pas på! Glat gulv"	1x416,97/STK
7003035.02	Udvidelse (med hånd) til signalskilt (art. nr. 7003034)	92,24/STK
7003232.03	Kæde til signalskilt, 2 meter/24 led. (art. nr. 7003034)	38,42/STK

Mål: B 3 cm L 30,5 cm H 67 cm Vægt: 1 kg

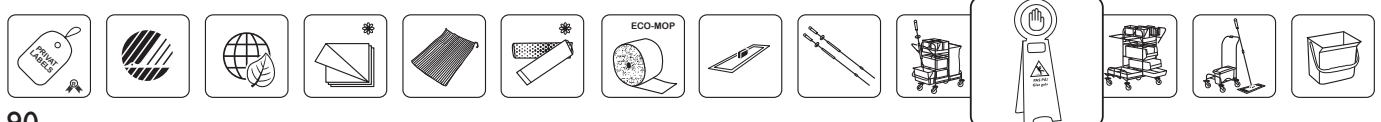





## Tentax støv- og fugtmopper

Tentax støv- og fugtmopper er velegnede til brug før gulvvask

### Blå akrylmoppe

Anvendes til opsamling af støvpartikler og lignende, undtaget fastgroet snavs.

Det ultrafne akryl bliver elektrostatisk ved fremføring over gulvet i tør tilstand og tiltrækker derved støv.

Særligt velegnet til tørmopning af store arealer og som et alternativ til fejning.

Materiale: 100% akryl



### Beige bomulds moppe

Kan fungere som den blå akrylmoppe, men kan også gøres fugtig, så den fjerner lettere fastgroet snavs.

I tør tilstand absorberer den vand, sne, osv.

I fugtig tilstand opløser og fastholder den snavs.

Særligt velegnet til store arealer der skal tør-/fugtmoppes. Bomulds moppen har en lav elektrostatisk opladning.

Materiale: 100% bomuld

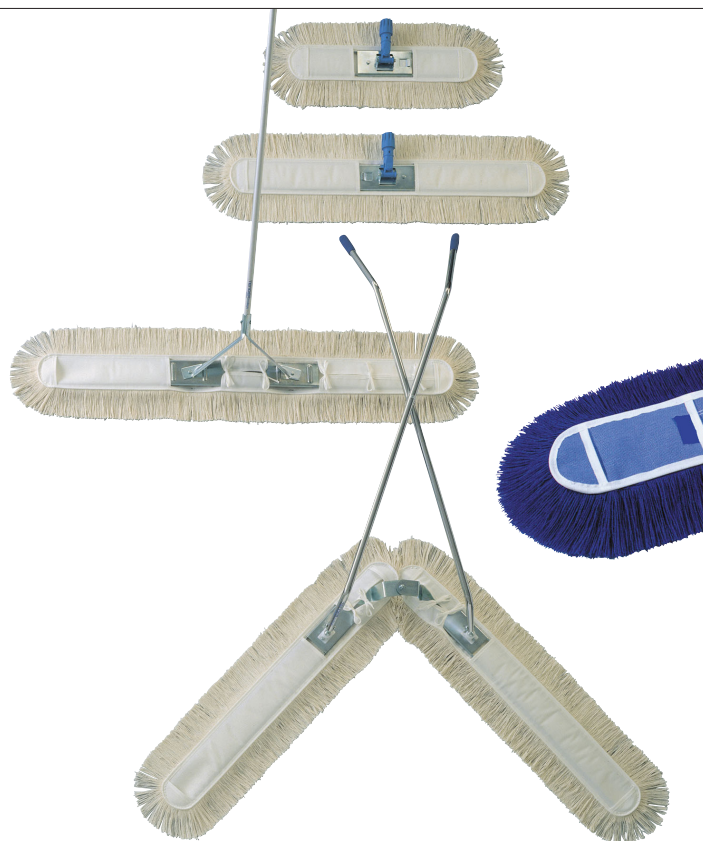

Art. nr	Produktbeskrivelse	Forpakning i karton	Vejl. udsalgspris
F-180	Tentax saks moppestativ 2x1 meter - komplet med skafter	10 stk.	681,39
F-180-A	Tentax saks akrylmoppe 2x1 meter, OEKO-TEX	12 sæt	350,18
F-180-B	Tentax saks bomulds moppe 2x1 meter	12 sæt	342,89
F-130	Tentax fast moppestativ 130 cm - uden skaft	10 stk.	338,51
F-130-A	Tentax akrylmoppe 130 cm	20 stk.	294,74
F-130-B	Tentax bomulds moppe 130 cm	20 stk.	237,27
F-100	Tentax flex moppestativ 100 cm - uden skaft	25 stk.	145,30
F-100-A	Tentax akrylmoppe 100 cm, OEKO-TEX	30 stk.	167,81
F-100-B	Tentax bomulds moppe 100 cm	30 stk.	167,69
F-80	Tentax flex moppestativ 80 cm - uden skaft	25 stk.	134,25
F-80-A	Tentax akrylmoppe 80 cm, OEKO-TEX	30 stk.	138,63
F-80-B	Tentax bomulds moppe 80 cm	30 stk.	145,90
F-60	Tentax flex moppestativ 60 cm - uden skaft	25 stk.	112,25
F-60-A	Tentax akrylmoppe 60 cm, OEKO-TEX	30 stk.	102,84
F-60-B	Tentax bomulds moppe 60 cm	30 stk.	118,20
F-40	Tentax flex moppestativ 40 cm - uden skaft	40 stk.	87,63
F-40-A	Tentax akrylmoppe 40 cm	40 stk.	75,85
F-40-B	Tentax bomulds moppe 40 cm	30 stk.	189,52

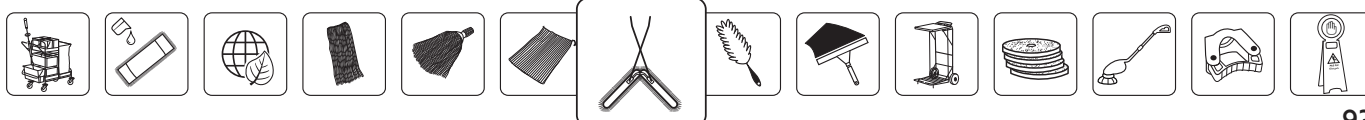









## Afstøvningsmoppe, 51 cm

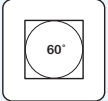

Komplet afstøvningsmoppe med håndtag. Sikrer hurtig og effektiv afstøvning. Flexibelt og bøjeligt håndtag betyder, at moppen kan bøjes og tilpasses en bestemt vinkel – og den bliver i positionen. Fjerner nemt spindelvæv og støv i hjørner, kroge og svært tilgængelige steder. Moppen elektrostatisk og tiltrækker støv og mindre partikler. Moppen kan vaskes og bruges mere end 500 gange. Aftageligt håndtag kan udskiftes med et teleskopskaft. Produktet er testet til at tåle sterilisering med autoklave ved 121 grader og 2-3 bar i 30 min.

Afstøveren består af to dele; microfibermoppe (art. nr. 42500) og håndtag (art. nr. 42501).  
Materiale: moppe: 50% microfiber & 50% polyamid. Håndtag: aluminium.





Enhed	Art. nr.	Størrelse	Enheds stk.	Forpakning i karton	Vægt	Vejl. udsalgspris
Afstøvningsmoppe	42500	7x37 cm	1 stk.	100 stk.	97 gram	72,46
Håndtag	42501	7x51 cm	1 stk.	100 stk.	120 gram	66,06

## Afstøvningsmoppe, 73 cm

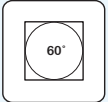

Komplet afstøvningsmoppe med håndtag. Sikrer hurtig og effektiv afstøvning. Flexibelt og bøjeligt håndtag betyder, at moppen kan bøjes og tilpasses en bestemt vinkel – og den bliver i positionen. Fjerner nemt spindelvæv og støv i hjørner, kroge og svært tilgængelige steder. Moppen bliver elektrostatisk og tiltrækker støv og mindre partikler. Moppen kan vaskes og bruges mere end 500 gange. Aftageligt håndtag kan udskiftes med et teleskopskaft. Produktet er testet til at tåle sterilisering med autoklave ved 121 grader og 2-3 bar i 30 min.

Afstøveren består af to dele; microfibermoppe (art. nr. 42700) og håndtag (art. nr. 42701).  
Materiale: moppe: 50% microfiber & 50% polyamid. Håndtag: aluminium.





Enhed	Art. nr.	Størrelse	Enheds stk.	Forpakning i karton	Vægt	Vejl. udsalgspris
Afstøvningsmoppe	42700	7x54 cm	1 stk.	100 stk.	150 gram	91,49
Håndtag	42701	7x73 cm	1 stk.	100 stk.	180 gram	87,18

## Afstøvningscover

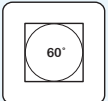

Cover til at sætte på afstøvningshåndtag. Anvendes til rengøring af radiatorer. Det fleksible og tynde håndtag gør det nemt at gøre rent svært tilgængelige steder. Moppen bliver elektrostatisk og tiltrækker støv. Produktet er testet til at tåle sterilisering med autoklave ved 121 grader og 2-3 bar i 30 min.

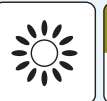
Materiale: 70% polyester & 30% polyamid.  
Passer til afstøvningshåndtag, 51 cm (art. nr. 42501) og 73 cm (art. nr. 42701).

Farve	Art. nr.	Størrelse	Enheds stk.	Forpakning i karton	Vægt	Vejl. udsalgspris
Blå	42500-1	8,5x30 cm	1 stk.	100 stk.	21 gram	61,89
Blå	42700-1	8,5x54 cm	1 stk.	100 stk.	gram	80,72

## Adapter til skaft - vinduesskafter

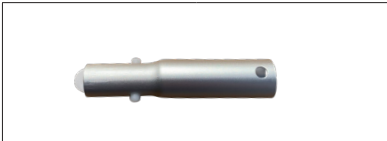

Adapteren bruges hvis ekstra lange skafter ønskes (skafter til vinduespolering) på afstøverne.

Materiale: aluminium.  
Passer til afstøver 51 cm (art. nr. 42503) og 73 cm (art. nr. 42703).

	Art. nr.	Størrelse	Enheds stk.	Forpakning i karton	Vægt	Vejl. udsalgspris
Alu	10040	11x17,5 cm	1 stk.	1 stk.	37 gram	59,20

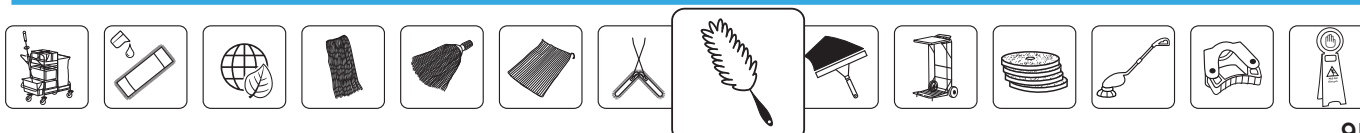

## Tender Dustbuster, 1 håndtag + 5 dustere



Hurtig og effektiv afstøvning. Velegnet til vanskeligt tilgængelige steder. Afstøveren bliver elektrostatisk og tiltrækker støv.



Farve	Art. nr.	Størrelse	Enheds stk.	Forpakning i karton	Vægt	Vejl. udsalgspris
Blå	K-0051	11x34 cm	1 stk.	48 stk.	30 gram	502,31

## Afstøver med teleskopskaft



Klassisk nylonafstøver med stort afstøverhoved. Teleskopskaftet giver en større rækkevidde. Afstøveren kan bruges til at fjerne spindelvæv og skidt rundt i hjørner og kroge, som er svære at støve af.

Materiale: nylon/hård plast.



Farve	Art. nr.	Størrelse	Enheds stk.	Forpakning i karton	Vægt	Vejl. udsalgspris
4 farver	41010	80-120 cm	1 stk.	60 stk.	200 gram	26,91

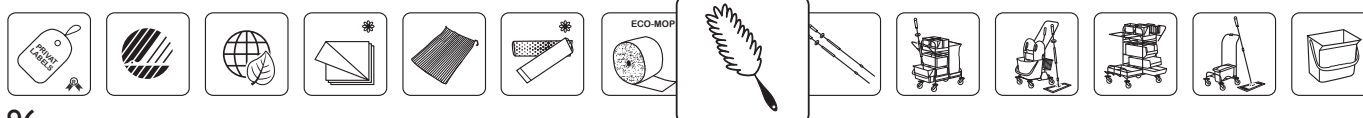





## Vinduespudderspand Komplet



Komplet vinduespudderspand med hjul og dryprist. Eksklusiv indvasker.  
Kapacitet: 20 liter.

Materiale: hård plast.

Farve	Art. nr.	Størrelse	Enheds stk.	Forpakning i karton	Vægt	Vejl. udsalgspris
Blå	H-2907	25x57x34 cm	1 stk.	1 stk.	1600 gram	334,96

## Vindues Squeegee



Vinduesskraber med gummiliste. Gummilisten kan udskiftes.

Materiale: stål/plast.

Farve	Art. nr.	Størrelse	Enheds stk.	Forpakning i karton	Vægt	Vejl. udsalgspris
Alu	H-8050	25 cm	1 stk.	10 stk.	200 gram	86,10
Alu	H-8052	35 cm	1 stk.	10 stk.	230 gram	93,24

## Vindues-indvasker Komplet



Komplet vindues-indvasker med udskifteligt microfiberovertræk.  
Overtrækket lukkes med knapper.

Materiale: microfiber/hård plast

Farve	Art. nr.	Størrelse	Enheds stk.	Forpakning i karton	Vægt	Vejl. udsalgspris
Hvid	H-8260	25 cm	1 stk.	10 stk.	150 gram	80,27
Hvid	H-8261	35 cm	1 stk.	10 stk.	170 gram	91,27

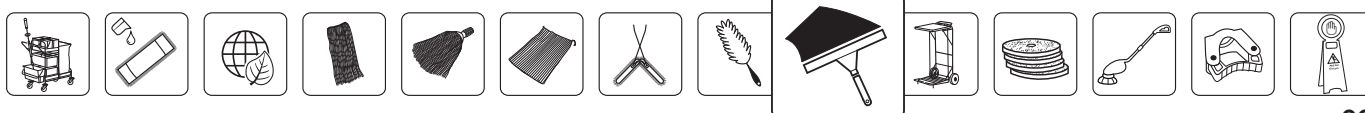

## Teleskopskaft Vindue, 3 størrelser

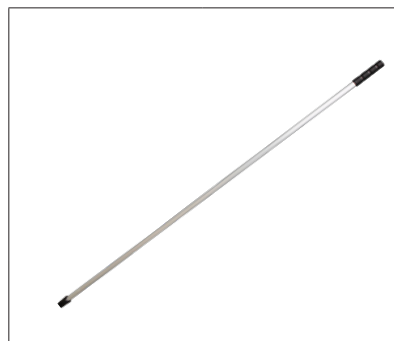

Teleskopskaft til vinduesvask. Passer til NMF vinduespoleringsudstyr. Skaftet kan også anvendes til afstøver på 51 cm (art. nr. 42503) og 73 cm (art. nr. 42703), hvis adapter anvendes (art. nr. 10040).

2,5 meter: 2 led á 1,25 meter

4 meter: 2 led á 2 meter.

9 meter: 3 led á 3 meter.

Materiale: aluminium.

Farve	Art. nr.	Størrelse	Enheds stk.	Forpakning i karton	Vægt	Vejl. udsalgspris
Alu	H-8510	2,5 meter	1 stk.	1 stk.	600 gram	189,46
Alu	H-8517	4 meter	1 stk.	1 stk.	1200 gram	291,19
Alu	H-8523	9 meter	1 stk.	1 stk.	2000 gram	563,49

## Adapter til skaft - vinduesskafter

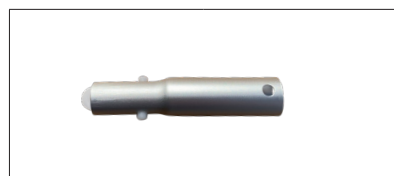

Adapteren bruges hvis ekstra lange skafter ønskes (skafter til vinduespolering) på afstøverne.

Materiale: aluminium.

Passer til afstøver 51 cm (art. nr. 42503) og 73 cm (art. nr. 42703).

Farve	Art. nr.	Størrelse	Enheds stk.	Forpakning i karton	Vægt	Vejl. udsalgspris
Alu	10040	11x17,5 cm	1 stk.	1 stk.	37 gram	59,20

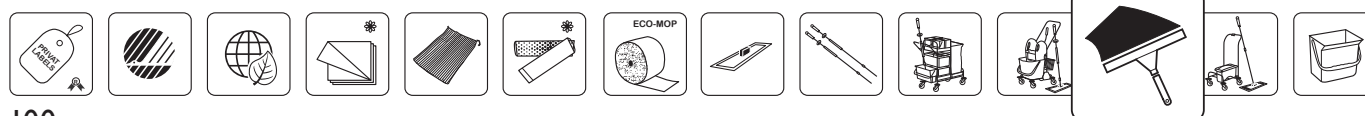



## Affaldssortér nemt med piktogrammer



## Piktogrammer - til affaldssortering

Tilkøb klistermærker med piktogrammer til at sætte på affaldsbeholdere fra Nordic Recycle Waste Management. Med piktogrammerne er det muligt at sortere affald i 15 forskellige kategorier. Piktogrammerne skal selv påsættes. Klistermærkerne kan tåle snavs og forskellig slags væske. De er aftagelige, så der nemt kan skiftes klistermærker.

Sortering	Art. nr.	Størrelse	Enheds stk.	Forpakning i karton	Vægt	Vejl. udsalgspris
Restaffald	NRW-RESTAFFALD	15x15 cm	1 stk.	1 stk.	8 gram	37,67
Metal	NRW-METAL	15x15 cm	1 stk.	1 stk.	8 gram	37,67
Plast	NRW-PLAST	15x15 cm	1 stk.	1 stk.	8 gram	37,67
Blødt plast	NRW-BLØDTPLAST	15x15 cm	1 stk.	1 stk.	8 gram	37,67
Hård plast	NRW-HÅRDTPLAST	15x15 cm	1 stk.	1 stk.	8 gram	37,67
Batterier	NRW-BATTERIER	15x15 cm	1 stk.	1 stk.	8 gram	37,67
Småt elektronik	NRW-ELEKTRONIK	15x15 cm	1 stk.	1 stk.	8 gram	37,67
Farligt affald	NRW-FARLIGT AFFALD	15x15 cm	1 stk.	1 stk.	8 gram	37,67
Mad- & drikkekartoner	NRW-KARTONER	15x15 cm	1 stk.	1 stk.	8 gram	37,67
Papir	NRW-PAPIR	15x15 cm	1 stk.	1 stk.	8 gram	37,67
Pap	NRW-PAP	15x15 cm	1 stk.	1 stk.	8 gram	37,67
Glas	NRW-GLAS	15x15 cm	1 stk.	1 stk.	8 gram	37,67
Madaffald	NRW-MAD	15x15 cm	1 stk.	1 stk.	8 gram	37,67
Haveaffald	NRW-HAVE	15x15 cm	1 stk.	1 stk.	8 gram	37,67
Bioaffald	NRW-BIO	15x15 cm	1 stk.	1 stk.	8 gram	37,67

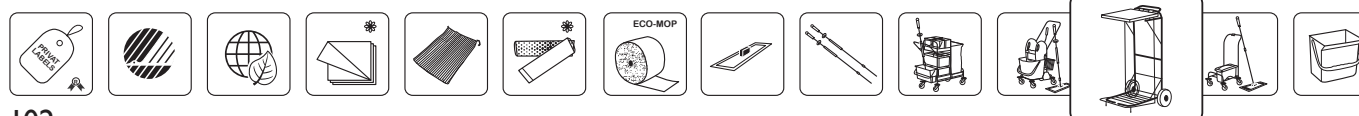



## NRW med vippelåg, 15 liter



Funktionelt affaldssystem med farvekodet låg for nem sortering.  
Alle anvendte materialer er 100% genanvendelige. Produktet består af 75% genbrugsplast, der svarer til 20 genanvendte plastikflasker (baseret på miljøstyrelsens gennemsnitsvolumen på 70 cl og 25 g pr. flaske), og det sparer 1 kg CO<sub>2</sub>.  
Produktet er HACCP godkendt, så det må stå i områder med fødevarer.

Materiale: 75% recycled HDPE & 25% 1. generationsplast - 100% genanvendelig.  
Kapacitet: 15 liter.

**Nordic Recycle**

Farve	Art. nr.	Størrelse	Enheds stk.	Forpakning i karton	Vægt	Vejl. udsalgspris
Blå	N-400-15-B	B22,5xL29xH46 cm	4 stk.	4 stk.	0,7 kg	269,07
Hvid	N-400-15-H	B22,5xL29xH46 cm	4 stk.	4 stk.	0,7 kg	269,07
Grøn	N-400-15-G	B22,5xL29xH46 cm	4 stk.	4 stk.	0,7 kg	269,07
Rød	N-400-15-R	B22,5xL29xH46 cm	4 stk.	4 stk.	0,7 kg	269,07
Gul	N-400-15-GU	B22,5xL29xH46 cm	4 stk.	4 stk.	0,7 kg	269,07

## NRW med vippelåg, 25 liter



Funktionelt affaldssystem med farvekodet låg for nem sortering.  
Systemet kan sammensættes med kobling, således de står sammenkoblet på række.  
Alle anvendte materialer er 100% genanvendelige. Produktet består af 75% genbrugsplast, der svarer til 30 genanvendte plastikflasker (baseret på miljøstyrelsens gennemsnitsvolumen på 70 cl og 25 g pr. flaske), og det sparer 1 kg CO<sub>2</sub>.  
Produktet er HACCP godkendt, så det må stå i områder med fødevarer.

Materiale: 75% recycled HDPE & 25% 1. generationsplast - 100% genanvendelig.  
Kapacitet: 25 liter.  
Passer til Nordic Recycle Waste Kobling, str. medium (art. nr. N-400-kobling-M).

**Nordic Recycle**

Farve	Art. nr.	Størrelse	Enheds stk.	Forpakning i karton	Vægt	Vejl. udsalgspris
Blå	N-400-25-B	B25xL32xH50,5 cm	4 stk.	4 stk.	1 kg	322,89
Hvid	N-400-25-H	B25xL32xH50,5 cm	4 stk.	4 stk.	1 kg	322,89
Grøn	N-400-25-G	B25xL32xH50,5 cm	4 stk.	4 stk.	1 kg	322,89
Rød	N-400-25-R	B25xL32xH50,5 cm	4 stk.	4 stk.	1 kg	322,89
Gul	N-400-25-GU	B25xL32xH50,5 cm	4 stk.	4 stk.	1 kg	322,89

## NRW med vippelåg, 50 liter



Funktionelt affaldssystem med farvekodet låg for nem sortering.  
Systemet kan sammensættes med kobling, således de står sammenkoblet på række.  
Alle anvendte materialer er 100% genanvendelige. Produktet består af 75% genbrugsplast, der svarer til 30 genanvendte plastikflasker (baseret på miljøstyrelsens gennemsnitsvolumen på 70 cl og 25 g pr. flaske), og det sparer 1 kg CO<sub>2</sub>.  
Produktet er HACCP godkendt, så det må stå i områder med fødevarer.

Materiale: 75% recycled HDPE & 25% 1. generationsplast - 100% genanvendelig.  
Kapacitet: 50 liter.  
Passer til Nordic Recycle Waste Kobling, str. large (art. nr. N-400-kobling-L).

**Nordic Recycle**

Farve	Art. nr.	Størrelse	Enheds stk.	Forpakning i karton	Vægt	Vejl. udsalgspris
Blå	N-400-50-B	B31xL40xH64 cm	4 stk.	4 stk.	2 kg	430,52
Hvid	N-400-50-H	B31xL40xH64 cm	4 stk.	4 stk.	2 kg	430,52
Grøn	N-400-50-G	B31xL40xH64 cm	4 stk.	4 stk.	2 kg	430,52
Rød	N-400-50-R	B31xL40xH64 cm	4 stk.	4 stk.	2 kg	430,52
Gul	N-400-50-GU	B31xL40xH64 cm	4 stk.	4 stk.	2 kg	430,52

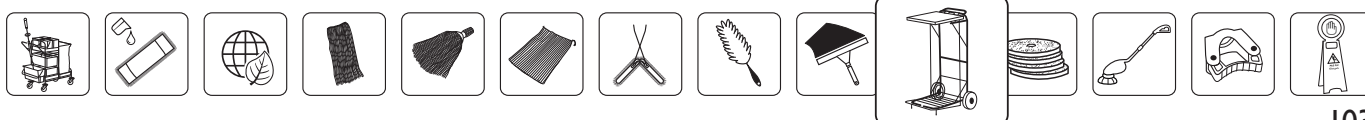

## NRW pedalspand, 25 liter

		<p>Funktionelt affaldssystem med farvekodet låg for nem sortering. Systemet kan sammensættes med kobling, således de står sammenkoblet på række. Alle anvendte materialer er 100% genanvendelige. Produktet består af 75% genbrugsplast, der svarer til 32 genanvendte plastikflasker (baseret på miljøstyrelsens gennemsnitsvolumen på 70 cl og 25 g pr. flaske), og det sparer 1 kg CO<sub>2</sub>. Produktet er HACCP godkendt, så det må stå i områder med fødevarer.</p> <p>Materiale: 75% recycled HDPE &amp; 25% 1. generationsplast - 100% genanvendelig. Kapacitet: 25 liter. Passer til Nordic Recycle Waste Kobling, str. medium (art. nr. N-400-kobling-M).</p>				
<b>Nordic Recycle</b>						
Farve	Art. nr.	Størrelse	Enheds stk.	Forpakning i karton	Vægt	Vejl. udsalgspris
Blå	N-400-25-P-B	B25xL32xH49,5 cm	4 stk.	4 stk.	1,1 kg	376,70
Hvid	N-400-25-P-H	B25xL32xH49,5 cm	4 stk.	4 stk.	1,1 kg	376,70
Grøn	N-400-25-P-G	B25xL32xH49,5 cm	4 stk.	4 stk.	1,1 kg	376,70
Rød	N-400-25-P-R	B25xL32xH49,5 cm	4 stk.	4 stk.	1,1 kg	376,70
Gul	N-400-25-P-GU	B25xL32xH49,5 cm	4 stk.	4 stk.	1,1 kg	376,70

## NRW pedalspand, 50 liter

		<p>Funktionelt affaldssystem med farvekodet låg for nem sortering. Systemet kan sammensættes med kobling, således de står sammenkoblet på række. Alle anvendte materialer er 100% genanvendelige. Produktet består af 75% genbrugsplast, der svarer til 64 genanvendte plastikflasker (baseret på miljøstyrelsens gennemsnitsvolumen på 70 cl og 25 g pr. flaske), og det sparer 2 kg CO<sub>2</sub>. Produktet er HACCP godkendt, så det må stå i områder med fødevarer.</p> <p>Materiale: 75% recycled HDPE &amp; 25% 1. generationsplast - 100% genanvendelig. Kapacitet: 50 liter. Passer til Nordic Recycle Waste Kobling, str. large (art. nr. N-400-kobling-L).</p>				
<b>Nordic Recycle</b>						
Farve	Art. nr.	Størrelse	Enheds stk.	Forpakning i karton	Vægt	Vejl. udsalgspris
Blå	N-400-50-P-B	B31xL40xH63 cm	4 stk.	4 stk.	2,1 kg	495,10
Hvid	N-400-50-P-H	B31xL40xH63 cm	4 stk.	4 stk.	2,1 kg	495,10
Grøn	N-400-50-P-G	B31xL40xH63 cm	4 stk.	4 stk.	2,1 kg	495,10
Rød	N-400-50-P-R	B31xL40xH63 cm	4 stk.	4 stk.	2,1 kg	495,10
Gul	N-400-50-P-GU	B31xL40xH63 cm	4 stk.	4 stk.	2,1 kg	495,10

## NRW kobling

		<p>Kobling til samling af Nordic Recycle Waste Management så affaldsbeholdere kan stå på række koblet sammen. Sættes fast på én side af to affaldsbeholdere for at koble dem sammen. Ønskes flere affaldsbeholdere tilkoblet, påsættes endnu en kobling på den anden side af en affaldsbeholder samt på næste affaldsbeholder i rækken. Tilkobl så mange beholdere som er passende i én række.</p> <p>Materiale: HDPE Passer til NRW pedalspand (25 og 50 liter) samt NRW vippelåg (25 og 50 liter).</p>				
Farve	Art. nr.	Størrelse	Enheds stk.	Forpakning i karton	Vægt	Vejl. udsalgspris
Hvid	N-400-kobling-M	B4xL6,1xH3,8/4,8 cm	1 stk.	1 stk.	30 gram	87,30

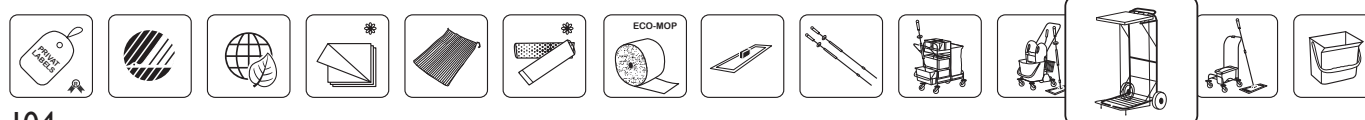

## NRW ophæng

	<p>Ophæng til Nordic Recycle Waste Management. Der medfølger 3 skruer og rawplugs, så det er nemt at sæt hænge NRW ophæng fast på væggen. Det gør det nemt at rengøre omkring affaldsbeholderne, når de hænger frit fra gulvet. Det betyder også, at affaldsbeholderne bliver samme sted.</p> <p>Materiale: Aluminium Passer til NRW vippelåg (50 liter).</p>					
---	---	--	--	--	--	--

Farve	Art. nr.	Størrelse	Enheds stk.	Forpakning i karton	Vægt	Vejl. udsalgspris
Sort	N-400-hook	B5xL28xH1,2 cm	1 stk.	1 stk.	190 gram	87,30

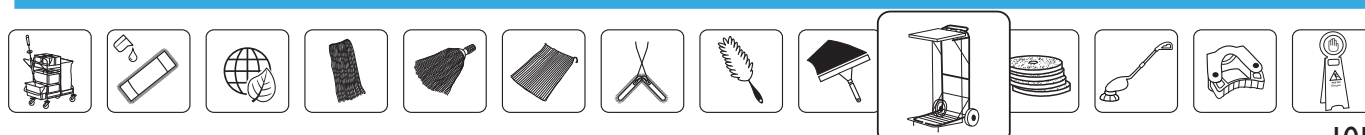

## Affaldsstativ med fodbetjent låg - til 100 liters sække

### 2001 I

Robust sækkevogn med fod- og håndbetjent låg til 100 liters sække (70x110 cm).  
Plastlæg medfølger (art. nr. 7001001.05). Ø150mm hjul.

Materiale: stål & plastlæg.



## Fasty kost og fejabakke

### 3001006

Smart og handy fejabakke med kost. Fejabakken lukker, når man løfter den.

Materiale: plast.

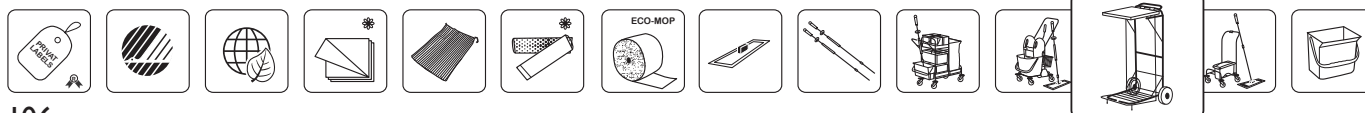



## Primaster Kombi skuremaskine m/ batteri

**TD10**

**4.498,33 DKK**

Smart to-i-én skuremaskine inklusiv batteri og én børste.  
Skuremaskinen kan bruges med forlængerarm eller håndholdt (standardhåndtag).

Skuremaskinen leveres inklusiv:

- 1 støttehåndtag
- 1 batteri (Ni-MH)
- 1 lader
- 1 grøn nylonpad
- 1 sort nylonpad
- 1 standard nylonbørste (monteret på maskinen på billedet)

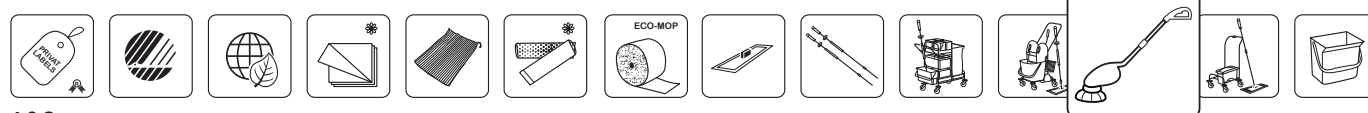

Art. nr.	Produktbeskrivelse	Vejl. udsalgspris
TD10	Primaster Kombi skuremaskine	3748,61
TD10-1	Børste Nylon standard	305,55
TD10-2	Tynex børste standard	463,07
TD10-3	Nylonbørste høj, 8 cm	522,93
TD10-6	Oplader	392,73
TD10-7	Nylonpad grøn, 150 mm	42,78
TD10-10	Stænkskærm høj	380,55
TD10-11	Nylonpad sort, 150 mm	42,78
TD10-13	Batteri	715,80





# Tender Power Pads



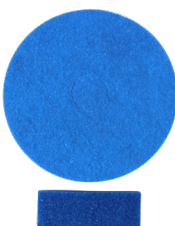

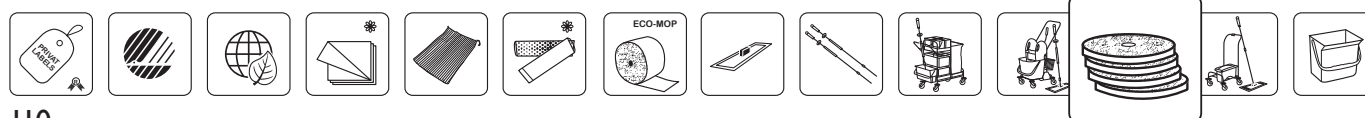

<b>SUPER WHITE POLISH</b> 	<b>HVID - til polering. Ekstrafin rondel som giver en høj glans/finish. Buffing/Polishing. RPM 350-800. Indeholder 15-30% genanvendt materiale.</b>		
	01.01.0010	Tender Power Pad 10" 5 stk. Super White Polish - rondel 254 mm	173,37
	01.01.0013	Tender Power Pad 13" 5 stk. Super White Polish - rondel 330 mm	216,90
	01.01.0014	Tender Power Pad 14" 5 stk. Super White Polish - rondel 356 mm	258,13
	01.01.0015	Tender Power Pad 15" 5 stk. Super White Polish - rondel 381 mm	265,43
	01.01.0016	Tender Power Pad 16" 5 stk. Super White Polish - rondel 406 mm	286,34
	01.01.0017	Tender Power Pad 17" 5 stk. Super White Polish - rondel 432 mm	362,65
	01.01.0020	Tender Power Pad 20" 5 stk. Super White Polish - rondel 508 mm	448,46
	01.01.0021	Tender Power Pad 21" 5 stk. Super White Polish - rondel 533 mm	516,82
	01.01.1125	Tender Power Pad 10 stk. Doodlebug White Polish - 11,5x25 cm	143,61
<b>SUPER TAN BUFF</b> 	<b>GYLDENBRUN - til tørpolering og let rengnsing. Fjerner svage skoaftryk og snavs. RPM 350-800. Indeholder 15-30% genanvendt materiale.</b>		
	01.02.0013	Tender Power Pad 13" 5 stk. Super Tan Buff - rondel 330 mm	216,50
	01.02.0016	Tender Power Pad 16" 5 stk. Super Tan Buff - rondel 406 mm	286,34
	01.02.0017	Tender Power Pad 17" 5 stk. Super Tan Buff - rondel 432 mm	341,49
	01.02.0020	Tender Power Pad 20" 5 stk. Super Tan Buff - rondel 508 mm	422,84
	01.02.1125	Tender Power Pad 10 stk. Doodlebug Tan Buff - 11,5x25 cm	137,93
<b>SUPER RED SPRAY - RØD</b> 	<b>RØD - til spraypolering og lettere afskuring. Fjerner skoaftryk og snavs. Efterlader en jævn og glat overflade. Buffing/Polishing. RPM 350-800. Indeholder 15-30% genanvendt materiale.</b>		
	01.03.0006	Tender Power Pad 6" 5 stk. Super Red Spray Buff - rondel 165 mm	99,83
	01.03.0008	Tender Power Pad 8" 5 stk. Super Red Spray Buff - rondel 203 mm	131,59
	01.03.0010	Tender Power Pad 10" 5 stk. Super Red Spray Buff - rondel 254 mm	173,35
	01.03.0011	Tender Power Pad 11" 5 stk. Super Red Spray Buff - rondel 279 mm	188,73
	01.03.0012	Tender Power Pad 12" 5 stk. Super Red Spray Buff - rondel 305 mm	220,92
	01.03.0013	Tender Power Pad 13" 5 stk. Super Red Spray Buff - rondel 330 mm	230,35
	01.03.0014	Tender Power Pad 14" 5 stk. Super Red Spray Buff - rondel 356 mm	273,44
	01.03.0015	Tender Power Pad 15" 5 stk. Super Red Spray Buff - rondel 381 mm	304,96
	01.03.0016	Tender Power Pad 16" 5 stk. Super Red Spray Buff - rondel 406 mm	322,49
	01.03.0017	Tender Power Pad 17" 5 stk. Super Red Spray Buff - rondel 432 mm	362,61
	01.03.0018	Tender Power Pad 18" 5 stk. Super Red Spray Buff - rondel 457 mm	398,86
	01.03.0020	Tender Power Pad 20" 5 stk. Super Red Spray Buff - rondel 508 mm	475,56
	01.03.0021	Tender Power Pad 21" 5 stk. Super Red Spray Buff - rondel 533 mm	516,82
	01.03.1125	Tender Power Pad 10 stk. Doodlebug Red Spray Buff - 11,5x25 cm	154,57
<b>SUPER BLUE CLEANER - BLÅ</b> 	<b>BLÅ - til lettere rengnsing og lettere fjernelse af hårde belægninger. Fjerner det snavsede top lag på gulve. Cleaning/Scrub. RPM 150-350. Indeholder 15-30% genanvendt materiale.</b>		
	01.04.0008	Tender Power Pad 8" 5 stk. Super Blue Cleaner - rondel 203 mm	137,07
	01.04.0012	Tender Power Pad 12" 5 stk. Super Blue Cleaner - rondel 305 mm	217,97
	01.04.0013	Tender Power Pad 13" 5 stk. Super Blue Cleaner - rondel 330 mm	230,35
	01.04.0014	Tender Power Pad 14" 5 stk. Super Blue Cleaner - rondel 356 mm	258,01
	01.04.0016	Tender Power Pad 16" 5 stk. Super Blue Cleaner - rondel 406 mm	297,83
	01.04.0017	Tender Power Pad 17" 5 stk. Super Blue Cleaner - rondel 432 mm	362,61
	01.04.0020	Tender Power Pad 20" 5 stk. Super Blue Cleaner - rondel 508 mm	422,92
	01.04.0021	Tender Power Pad 21" 5 stk. Super Blue Cleaner - rondel 533 mm	459,48
	01.04.1125	Tender Power Pad 10 stk. Doodlebug Blue Cleaner - 11,5x25 cm	154,55



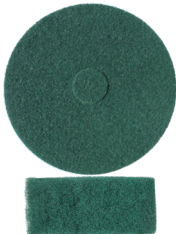

# Tender Power Pads

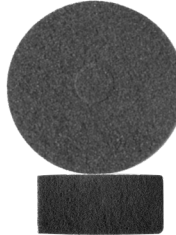

SUPER GREEN SCRUB - GRØN		<b>GRØN</b> - til lettere kraftig rengøring og lettere fjernelse af hårde belægninger. Fjerner det snavsede top lag på gulve. Stripping/Scrub. RPM 150-350. Indeholder 15-30% genanvendt materiale.		
		01.05.0006	Tender Power Pad 6" 5 stk. Super Green Scrub - rondel 165 mm	208,06
		01.05.0008	Tender Power Pad 8" 5 stk. Super Green Scrub - rondel 203 mm	137,07
		01.05.0010	Tender Power Pad 10" 5 stk. Super Green Scrub - rondel 254 mm	151,36
		01.05.0011	Tender Power Pad 11" 5 stk. Super Green Scrub - rondel 279 mm	188,73
		01.05.0012	Tender Power Pad 12" 5 stk. Super Green Scrub-rondel 305 mm	218,47
		01.05.0013	Tender Power Pad 13" 5 stk. Super Green Scrub - rondel 330 mm	216,78
		01.05.0014	Tender Power Pad 14" 5 stk. Super Green Scrub - rondel 356 mm	295,31
		01.05.0015	Tender Power Pad 15" 5 stk. Super Green Scrub - rondel 381 mm	286,88
		01.05.0016	Tender Power Pad 16" 5 stk. Super Green Scrub - rondel 406 mm	322,49
		01.05.0017	Tender Power Pad 17" 5 stk. Super Green Scrub - rondel 432 mm	362,61
		01.05.0018	Tender Power Pad 18" 5 stk. Super Green Scrub - rondel 457 mm	398,86
		01.05.0020	Tender Power Pad 20" 5 stk. Super Green Scrub - rondel 508 mm	448,82
		01.05.0021	Tender Power Pad 21" 5 stk. Super Green Scrub - rondel 533 mm	486,83
01.05.1125	Tender Power Pad 10 stk. Doodlebug Green Scub - 11,5x25 cm	154,55		
SUPER BROWN STRIP - BRUN		<b>BRUN</b> - til kraftig rengøring og fjernelse af hårde belægninger. Fjerner effektivt snavs og polish-opbygning uden at beskadige gulvet. Stripping. RPM 150-350. Indeholder 15-30% genanvendt materiale.		
		01.06.0011	Tender Power Pad 11" 5 stk. Super Brown Strip - rondel 279 mm	212,31
		01.06.0013	Tender Power Pad 13" 5 stk. Super Brown Strip - rondel 330 mm	212,31
		01.06.0014	Tender Power Pad 14" 5 stk. Super Brown Strip - rondel 356 mm	258,11
		01.06.0016	Tender Power Pad 16" 5 stk. Super Brown Strip - rondel 406 mm	286,34
		01.06.0017	Tender Power Pad 17" 5 stk. Super Brown Strip - rondel 432 mm	334,05
		01.06.0020	Tender Power Pad 20" 5 stk. Super Brown Strip - rondel 508 mm	397,27
		01.06.1125	Tender Power Pad 10 stk. Doodlebug Brown Strip - 11,5x25 cm	137,93
SUPER BLACK STRIP - SORT		<b>SORT</b> - til kraftig rengøring og fjernelse af hårde belægninger. Fjerner effektivt snavs og polish-opbygning uden at beskadige gulvet. Stripping. RPM 150-350. Indeholder 15-30% genanvendt materiale.		
		01.07.0006	Tender Power Pad 6" 5 stk. Super Black Strip - rondel 165 mm	103,95
		01.07.0008	Tender Power Pad 8" 5 stk. Super Black Strip - rondel 203 mm	134,14
		01.07.0011	Tender Power Pad 11" 5 stk. Super Black Strip - rondel 279 mm	188,59
		01.07.0012	Tender Power Pad 12" 5 stk. Super Black Strip - rondel 305 mm	217,97
		01.07.0013	Tender Power Pad 13" 5 stk. Super Black Strip - rondel 330 mm	216,76
		01.07.0014	Tender Power Pad 14" 5 stk. Super Black Strip - rondel 356 mm	273,44
		01.07.0016	Tender Power Pad 16" 5 stk. Super Black Strip - rondel 406 mm	304,15
		01.07.0017	Tender Power Pad 17" 5 stk. Super Black Strip - rondel 432 mm	362,61
		01.07.0018	Tender Power Pad 18" 5 stk. Super Black Strip - rondel 457 mm	399,77
		01.07.0020	Tender Power Pad 20" 5 stk. Super Black Strip - rondel 508 mm	448,82
		01.07.0021	Tender Power Pad 21" 5 stk. Super Black Strip - rondel 533 mm	516,43
01.07.1125	Tender Power Pad 10 stk. Doodlebug Black Strip - 11,5x25 cm	154,45		
HIGH SPEED PAD NATURAL HAIR		<b>NATURLIGT HÅR</b> - ULTRA HIGH SPEED. Blanding af polyester og naturlige hår fra svin. Til ekstra høj glans. Bruges tør eller med sprayopløsning. Til jævnlig brug på mediumhårde flader. RPM op til 3000.		
		01.10.0016	Tender Power Pad 16" 5 stk. High Speed Pad Natural Hair - rondel 406 mm	314,82
		01.10.0017	Tender Power Pad 17" 5 stk. High Speed Pad Natural Hair - rondel 432 mm	375,39
		01.10.0020	Tender Power Pad 20" 5 stk. High Speed Pad Natural Hair - rondel 508 mm	441,94

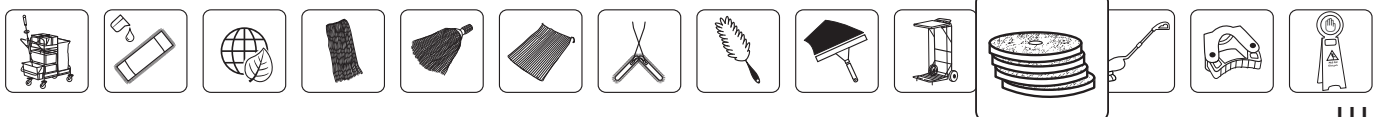

# Tender Power Pads



HIGH SPEED PAD IVORY - ELFENBEN		OFF WHITE HIGH SPEED - ELFENBEN. Til varmpolering. Bruges tør eller med sprayopløsning. Til jævnlig polering på bløde til mediumhårde flader. Buffing / burnishing. RPM optil 3000.				
		01.11.0016	Tender Power Pad 16" 5 stk. High Speed Pad Ivory - rondel 406 mm	314,80		
		01.11.0017	Tender Power Pad 17" 5 stk. High Speed Pad Ivory - rondel 432 mm	352,33		
		01.11.0020	Tender Power Pad 20" 5 stk. High Speed Pad Ivory - rondel 508 mm	437,79		
HIGH SPEED PAD NATURAL GREY		NATURLIG GRÅ ULTRA HIGH SPEED. Indeholder naturligt hår fra svin. Ideel til minimal glans på hårde flader. RPM optil 3000.				
		01.12.0016	Tender Power Pad 16" 5 stk. High Speed Pad Natural Grey - rondel 406 mm	314,84		
		01.12.0017	Tender Power Pad 17" 5 stk. High Speed Pad Natural Grey - rondel 432 mm	352,33		
		01.12.0020	Tender Power Pad 20" 5 stk. High Speed Pad Natural Grey - rondel 508 mm	455,49		
HIGH SPEED PAD PINK		PINK HIGH SPEED - til varmpolering. Bruges tør eller med sprayopløsning. Til jævnlig polering på bløde til mediumhårde flader. Buffing / burnishing. RPM optil 3000.				
		01.14.0016	Tender Power Pad 16" 5 stk. High Speed Pad Pink - rondel 406 mm	314,84		
		01.14.0017	Tender Power Pad 17" 5 stk. High Speed Pad Pink - rondel 432 mm	356,28		
		01.14.0020	Tender Power Pad 20" 5 stk. High Speed Pad Pink - rondel 508 mm	437,75		
HIGH SPEED LIGHT BLUE		LYSEBLÅ HIGH SPEED - til blødere overflader. Kan bruges dagligt. Ideel til højglanspolerede gulve. RPM optil 3000.				
		01.32.0016	Tender Power Pad 16" 5 stk. High Speed Pad Light Blue - rondel 406 mm	314,84		
		01.32.0017	Tender Power Pad 17" 5 stk. High Speed Pad Light Blue - rondel 432 mm	352,28		
		01.32.0020	Tender Power Pad 20" 5 stk. High Speed Pad Light Blue - rondel 508 mm	437,75		
AGGRESSOR PURPLE		AGGRESSOR PURPLE. Specielt beregnet til betongulve, hvor den sorte pad/rondel ikke er aggressiv nok. Den åbenvævede konstruktion giver lang holdbarhed og optimal virkning. RPM 175-350. Indeholder 15-30% genanvendt materiale.				
		01.35.0016	Tender Power Pad 16" 5 stk. High Performance Aggressor - rondel 406 mm	511,22		
		01.35.0017	Tender Power Pad 17" 5 stk. High Performance Aggressor - rondel 432 mm	632,66		

## Skurepad-holder, 23 cm - til skaft

	Holder til skurepad. Anvend knækleddet ErgoBend til påsætning af teleskopskaft.					
	Materiale: Hård plast. Passer til Power Pad Doodlebug.					
Farve	Art. nr.	Størrelse	Enheds stk.	Forpakning i karton	Vægt	Vejl. udsalgspris
Blå	7150010.15	9,5x23x5 cm	1 stk.	10 stk.	210 gram	206,72

## Skurepad-holder, 23 cm - håndholdt

	Holder med håndtag til skurepad. Anvendes eksempelvis til opskuring af vægge.					
	Materiale: Hård plast. Passer til Power Pad Doodlebug.					
Farve	Art. nr.	Størrelse	Enheds stk.	Forpakning i karton	Vægt	Vejl. udsalgspris
Blå	7150011.15	9,5x23,5x6 cm	1 stk.	10 stk.	280 gram	203,54

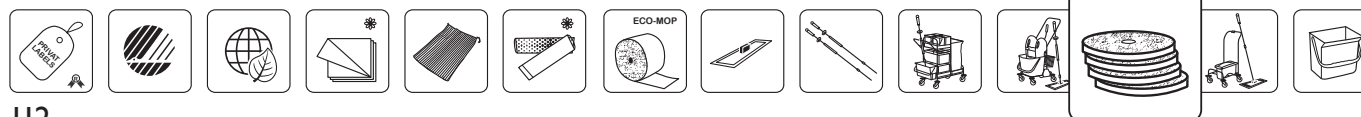



## Toolflex aluminiumskinne

		<p>Smart skinne til montering af diverse toolflex.</p> <p>Passer til Toolflex til væg-/skinnemontering, art. nr. 510-I (20-30 mm) og art. nr. 520-I (30-40 mm). Passer til Toolflex krog, art. nr. 586-I.</p>					
Farve	Art. nr.	Størrelse	Enheds stk.	Forpakning i karton	Vægt	Vejl. udsalgspris	
Alu	550-I	54 cm	1 stk.	10 stk.	-	87,22	
Alu	551-I	94 cm	1 stk.	10 stk.	-	128,50	

## Toolflex rørfix, 15-35 mm

		<p>Smart redskabsholder til skafter, 15-35 mm. Fås i sort.</p> <p>Click-and-go design, der nemt fjernes ved fx rengøring. Det er muligt at montere denne toolflex på rør Ø15-35mm.</p> <p>Materiale: hård plast.</p>					
Farve	Art. nr.	Størrelse	Enheds stk.	Forpakning i karton	Vægt	Vejl. udsalgspris	
Sort	BB-TI-I-S/ÆT	-	1 stk.	10 stk.	-	69,86	

## Toolflex rørfix rør

		<p>Rør til at montere Toolflex rørfix redskabsholdere. Fås i blå eller sort og i forskellige størrelser. Passer til Toolflex art. nr. BB-PIA-I</p> <p>Materiale: hård plast. Mål: B 3,5 cm L 3,7 cm H 3,5 cm</p>				
Farve	Art. nr.	Størrelse	Enheds stk.	Forpakning i karton	Vægt	Vejl. udsalgspris
Sort	540-19-I	19 mm	1 stk.	40 stk.	10 gram	16,85
Sort	540-22-I	22 mm	1 stk.	40 stk.	10 gram	16,85
Sort	540-23-I	23 mm	1 stk.	40 stk.	10 gram	18,86
Sort	540-25-I	25 mm	1 stk.	40 stk.	10 gram	22,22

## Toolflex krog - til aluminiumsskinner

		<p>Smart krog til diverse redskaber. Sættes fast på Toolflex aluminiumsskinne. Ligger i pose å 5 stk.</p> <p>Materiale: hård plast. Passer til Toolflex aluminiumsskinne, art. nr. 551-I og 550-I.</p>					
Farve	Art. nr.	Størrelse	Enheds stk.	Forpakning i karton	Vægt	Vejl. udsalgspris	
Sort	586-I	-	5 stk.	20 stk.	-	63,59	

## Toolflex til væg-/skinnemontering, 15-35 mm

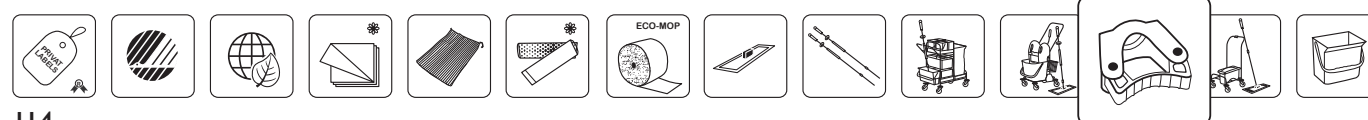

		<p>Smart holder til diverse redskaber, 15-35 mm.</p> <p>Ophænges på væg eller monteres på skinne. NB: anvend varenr. BB-PIA-I hvis den skal bruges på væg, rengøringsvogn eller rørfix.</p> <p>Materiale: hård plast. Passer til Toolflex Adapter, art. nr. BB-PIA-I</p>					
Farve	Art. nr.	Størrelse	Enheds stk.	Forpakning i karton	Vægt	Vejl. udsalgspris	
Sort	BB-TI-I	15-35 mm	1 stk.	40 stk.	-	40,50	



# Toolflex redskabsholdere



## Toolflex adapter til væg-/vognmontering

		Smart Toolflex adapter til væg-/vognmontering og rørfix rør. Ophænges på væg eller monteres på vogn.				
Materiale: hård plast. Passer til Toolflex art. nr. BB-TI-I						
Farve	Art. nr.	Størrelse	Enheds stk.	Forpakning i karton	Vægt	Vejl. udsalgspris
Sort	BB-PIA-I	-	1 stk.	40 stk.	-	9,50

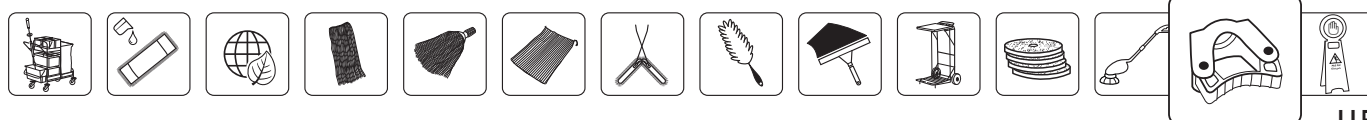

## Bestillinger

Bestil på: [info@nordiskmicrofiber.dk](mailto:info@nordiskmicrofiber.dk)

Bestil på telefon 65 98 20 40, mandag-fredag 8-16

Alle priser er ekskl. moms og i DKK.

Der tages forbehold for eventuelle trykfejl.

## 3 års garanti – som de eneste i branchen

Vi yder 3 års garanti på alle produkter under forudsætning af korrekt anvendelse og vedligeholdelse ud fra produktdatabladets retningslinjer.

Der ydes 3 års garanti på fabrikationsfejl.

Undtaget for denne garanti er engangsprodukter.

Der tages forbehold for fejlanvendelse.

## Returret

Vi yder 1 års fuld returret på alle varer.

Varen skal returneres i original emballage og være ubrugt. Varen må ikke være beskadiget.

Kunden betaler returfragt. Returnering skal være aftalt før tilbagesendelse.

## Leveringsbetingelser

Fri fragt til adresser i Danmark. Ved ordrestørrelse under kr. 1.000,- tillægges et gebyr på kr. 125,00.

## Leveringstid – dag til dag levering

Ordre, der er afgivet inden kl. 14.00, afsendes samme dag med levering næste dag.

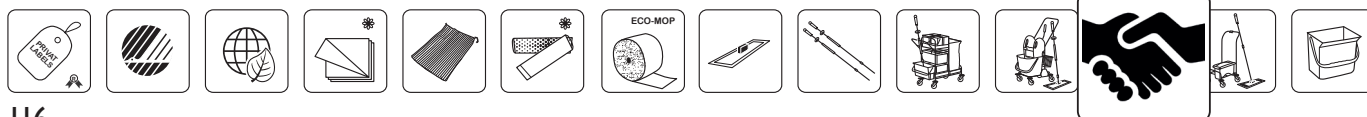













Nordisk Microfiber Danmark ApS  
Agerhatten 27A  
DK-5220 Odense SØ

+45 6598 2040  
info@nordiskmicrofiber.dk  
www.nordiskmicrofiber.dk

